



INSTALAȚIE DE AER CONDIȚIONAT DAIKIN PENTRU ÎNCĂPERI

MANUAL DE EXPLOATARE

INVERTER



MODELE

FTXZ25NV1B

FTXZ35NV1B

FTXZ50NV1B



CUPRINS

Înainte de punerea în funcțiune

Măsuri de protecție.....	3
Denumirile și funcțiile pieselor.....	5
Pregătirea înainte de exploatare	9
◆ Instalarea bateriilor ◆ Potrivirea ceasului	
◆ Stabilirea poziției în care este instalată unitatea interioară	

Exploatarea de bază

Setarea modurilor de funcționare.....	11
◆ Operațiunea AUTO ◆ Operațiunea de RĂCIRE ◆ Operațiunea de USCARE "SARARA"	
◆ Operațiunea de RĂCIRE USCATĂ ◆ Operațiunea de ÎNCĂLZIRE	
◆ Operațiunea de UMIDIFICARE "URURU" ◆ Operațiunea de ÎNCĂLZIRE UMEDĂ	
◆ Operațiunea VENTILATOR	
Reglarea fluxului de aer	13
◆ Pentru a regla debitul de aer ◆ Pentru a regla direcția fluxului de aer	

Funcții utile

Exploatarea rațională prin utilizarea senzorului	16
◆ Operațiunea OCHI INTELIGENT pe 3 zone ◆ Operațiunea OPRIRE AUTO	
Utilizarea temporizatorului.....	17
◆ Operațiunea de PORNIRE/OPRIRE TEMPORIZATOR	
◆ Operațiunea NUMĂRĂTOARE INVERSĂ OPRIRE TEMPORIZATOR	
Pentru a asigura un somn confortabil	19
◆ Operațiunea TEMPORIZATOR DE SOMN CONFORT	
Garantarea capacității ridicate de încălzire la trezire	21
◆ Operațiunea TEMPORIZATOR DE ÎNCĂLZIRE RAPIDĂ	



Sugestii pentru economisirea energiei

- A. Acoperiți geamurile cu o jaluzele sau o perdea.**
Blocarea pătrunderii razelor de soare și a aerului din exterior mărește efectul de răcire/încălzire.
- B. Aveți grijă să nu răciți exagerat încăperea.**
Menținerea setării temperaturii la valori moderate ajută la economisirea energiei.
- Setarea recomandată a temperaturii
 - Pentru răcire: 26-28°C
 - Pentru încălzire: 20-24°C
- C. Păstrați curat filtrul de aer.**
Înfundarea filtrelor de aer cauzează o funcționare ineficientă și pierdere de energie. Când operațiunea de AUTOCURĂȚARE FILTRU este activată, instalația de aer condiționat curăță periodic filtrul. Exploatarea eficientă este disponibilă în orice moment fără preocupări în privința murdăriei. ► [Pagina 28](#)

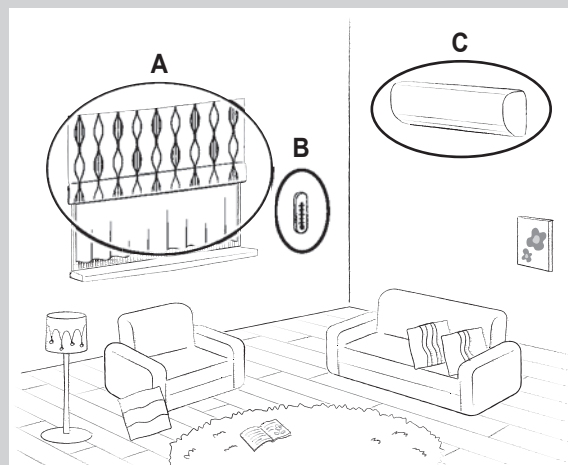

Înainte de punerea
în funcțiune

Funcționarea
de bază

Funcții utile

Curățarea

În caz de nevoie

Creșterea puterii de răcire sau de încălzire.....	23
◆ Operațiunea PUTERNIC	
Purificarea aerului din încăpere.....	24
◆ Operațiunea de PURIFICARE A AERULUI CU GENERATORUL DE FLUX	
◆ Operațiunea de VENTILAȚIE PRIN ALIMENTARE CU AER PROASPĂT	
Adaptarea la mediul de utilizare	25
◆ Operațiunea ECONO ◆ Operațiunea UNITATE EXTERIOARĂ SILENȚIOASĂ	
Menținerea curată a instalației de aer condiționat.....	27
◆ Operațiunea ELIMINARE MUCEGAI ◆ Operațiunea CURĂȚARE FILTRU	
Cunoașterea situației încăperii și instalației de aer condiționat.....	30
◆ INFORMAȚII	
Modificarea setărilor implicite	31
◆ Setările meniului	

Curățarea

Curățarea (pentru personalul de service).....	35
< Când becul TEMPORIZATOR (portocaliu) clipește sau o dată pe sezon >	36
< Când becul ELIMINARE MUCEGAI/CURĂȚARE FILTRU (verde) clipește >	37

În caz de nevoie

Când becul INDICATOR AL FUNCȚIONĂRII (verde) clipește	40
Întrebări frecvente	41
Depanarea (pentru personalul de service).....	42



Textul în limba engleză este instrucțiunea originală.
Celelalte limbi sunt traduceri ale instrucțiunilor originale.

Sugestii pentru confortul dvs.

Senzorul OCHI INTELIGENT

Când este utilizat senzorul OCHI INTELIGENT, acesta detectează mișcarea unei persoane și potrivește direcția fluxului de aer și funcționarea.

Doriți să îndepărtați de dvs. fluxul de aer?

Doriți să economisiți consumul de energie într-o cameră în care nu este nimeni?

Senzorul va coopera cu dvs. ► Pagina 15, 16



GENERATORUL DE FLUX

Generatorul de flux descompune mucegaiul și substanțele alergene.

Acesta menține curat aerul din încăpere și din interiorul instalației de aer condiționat pentru a asigura un spațiu confortabil. ► Pagina 24



Măsuri de protecție

	Citiți cu atenție măsurile de precauție din acest manual înainte de a exploata unitatea.		Acest aparat este umplut cu R32.
---	---	---	---

- Păstrați acest manual într-un loc unde utilizatorul îl poate găsi ușor.
- Precauțiile descrise aici sunt clasificate ca AVERTIZARE și ATENȚIE. Ambele conțin informații importante privind siguranța. Aveți grijă să respectați toate măsurile de precauție fără excepție.







 **AVERTIZARE** **Nerespectarea corespunzătoare a acestor instrucțiuni poate cauza accidentări sau deces.**

 **ATENȚIE** **Nerespectarea corespunzătoare a acestor instrucțiuni poate cauza pagube materiale sau accidentări, care pot fi grave în funcție de circumstanțe.**



 Nu încercați niciodată.	 Aveți grijă să urmați instrucțiunile.	 Aveți grijă să instalați legătura la pământ.
---	---	--

- După citire, păstrați acest manual într-un loc convenabil astfel încât să-l puteți consulta ori de câte ori este necesar. Dacă echipamentul este transferat unui nou utilizator, aveți grijă să-i predați și manualul.

AVERTIZARE

-  Nu folosiți mijloace de accelerare a procesului de dezghețare sau pentru curățare, altele decât cele recomandate de fabricant.
-  Aparatul trebuie depozitat într-o încăpere fără surse de aprindere cu funcționare continuă (de exemplu flacăra deschisă, aparat cu gaz în funcțiune sau încălzitor electric în funcțiune).
 - Nu perforați și nu aruncați în foc.
 - Rețineți că agentul frigorific poate să nu aibă miros.
 - Aparatul trebuie instalat, exploatat și depozitat într-o încăpere cu suprafața mai mare de 1,8 m².
 - Pentru a evita incendiile, exploziile sau accidentările, nu exploatați unitatea când lângă unitate sunt detectate gaze nocive, inclusiv inflamabile sau corosive.
 - Rețineți că expunerea directă, prelungită la aerul rece sau cald de la instalația de aer condiționat, sau la aer prea rece sau prea cald poate fi nociv pentru starea fizică și sănătatea dvs.
 - Nu introduceți obiecte, tije, degetele etc., în priza de aer sau în orificiul de evacuare a aerului. Contactul cu paletelile ventilatorului de turajie înaltă a instalației de aer condiționat poate cauza funcționare defectuoasă, pagube materiale sau accidentări.
 - Nu încercați să reparați, să demontați, să reinstalați sau să modificați pe cont propriu instalația de aer condiționat, aceasta putând cauza scurgeri de apă, electrocutare sau pericol de incendiu.
 - Nu folosiți sprayuri inflamabile lângă instalația de aer condiționat, în caz contrar putând rezulta incendii.
 - Nu folosiți un alt agent frigorific decât cel indicat pe unitatea exterioară (R32) când instalați, mutați sau reparați. Utilizarea altor agenți frigorifici poate cauza defecțiuni sau deteriorarea unității, și accidentări.
 - Nu acționați cu mâinile umede pentru a evita electrocutarea.
-  Atenție la pericolul de incendiu în cazul unei scăpări de agent frigorific. Dacă instalația de aer condiționat nu funcționează corect, de ex. nu generează aer rece sau cald, aceasta poate fi cauzată de scăpările de agent de frigorific. Consultați distribuitorul pentru asistență. Agentul frigorific din interiorul instalației de aer condiționat este nepericulos și în mod normal nu se scurge. Totuși, în cazul unei scăpări, contactul cu flacăra unui arzător, cu un încălzitor sau un cuptor poate genera un gaz dăunător. Nu folosiți instalația de aer condiționat până ce o persoană autorizată pentru service nu confirmă remediarea scăpărilor.
-  Nu încercați să instalați sau să reparați de unul singur instalația de aer condiționat. Instalarea necorespunzătoare poate cauza scurgeri de apă, pericole de electrocutare sau incendiu. Luați legătura cu distribuitorul local sau cu persoane calificate pentru lucrările de instalare și întreținere.
-  Când instalația de aer condiționat funcționează defectuos (emițând miros de ars, etc.) opriți alimentarea de la rețea a unității și luați legătura cu distribuitorul local. Continuarea exploatării în astfel de condiții poate cauza defecțiuni, pericole de electrocutare, sau incendiu.
-  Aveți grijă să instalați un întreruptor pentru scurgere la pământ. Neinstalarea întreruptorului pentru scurgeri la pământ poate cauza electrocutări sau incendii.
-  Aveți grijă să legați la pământ unitatea. Nu conectați împământarea unității la o conductă de utilități, conductorul paratrăsnetului, sau o linie de împământare telefonică. Legarea imperfectă la pământ poate cauza electrocutări.

ATENȚIE

-  Nu folosiți instalația de aer condiționat în alte scopuri decât cele cărora le este destinată. Nu folosiți instalația de aer condiționat pentru răcirea aparatelor de precizie, alimentelor, plantelor, animalelor sau lucrărilor de artă, întrucât aceasta ar putea afecta negativ performanța, calitatea și/sau durata de viață a obiectului în cauză.
-  Nu expuneți plantele sau animalele direct fluxului de aer de la unitate, acest lucru putând cauza efecte adverse.



- Nu plasați aparate care produc flăcări deschise în locuri expuse fluxului de aer din unitate, acest lucru putând afecta performanța arzătorului.
- Nu blocați prizele și orificiile de evacuare a aerului. Debitul diminuat de aer poate cauza scăderea performanței sau probleme.
- Nu vă așezați pe unitatea exterioară, nu puneți obiecte pe unitate, și nu trageți unitatea. Acest lucru poate cauza căderi sau răsturnări, rezultând accidentări, funcționare defectuoasă, sau deteriorarea produsului.
- Nu plasați obiecte susceptibile la umezeală direct sub unitățile interioare sau exterioare. În anumite condiții, condensul de pe unitatea principală sau de pe conductele de agent frigorific, filtrul de aer sau blocarea golirii pot cauza scurgeri de apă, având drept rezultat murdărirea sau defectarea obiectului în cauză.
- După o utilizare îndelungată, verificați dacă suportul unității și soclurile acestuia nu sunt deteriorate. Dacă acestea sunt lăsate în stare deteriorată, unitatea poate cădea cauzând accidentări.
- Pentru a evita accidentarea, nu atingeți priza de aer sau aripioarele din aluminiu ale unităților interioare sau exterioare.
- Aparatul nu este destinat utilizării de către copii mici sau persoane debile fără supraveghere. Pot rezulta accidentări și îmbolnăviri.
- Copiii trebuie supravegheați pentru a nu-i lăsa să se joace cu unitatea sau cu telecomanda. Exploatarea accidentală de către un copil poate cauza accidentări și îmbolnăviri.
- Evitați lovirea unităților interioare și exterioare, în caz contrar produsul se poate deteriora.
- Nu puneți articole inflamabile, precum tuburi cu spray la mai puțin de 1 m de orificiul de evacuare a aerului. Tuburile cu spray pot exploda din cauza aerului cald din unitățile interioare sau exterioare.
- Nu lăsați animalele de casă să urineze pe instalația de aer condiționat. Urinatul pe instalația de aer condiționat poate cauza electrocutare sau incendiu.
- Nu spălați instalația de aer condiționat cu apă, aceasta putând cauza electrocutare sau incendiu.
- Nu plasați recipiente cu apă (vaze cu flori, etc.) deasupra unității, acest lucru putând cauza electrocutare sau incendiu.



- Dacă împreună cu instalația de aer condiționat este utilizat un echipament precum un arzător, asigurați-vă că încăperea este aerisită adecvat pentru a evita epuizarea oxigenului.
- Înainte de curățare, asigurați-vă că ați scos unitatea din funcțiune, ați decuplat întreruptorul sau ați scos cordonul de alimentare din priză. În caz contrar, se poate produce electrocutare și accidentare.
- Conectați instalația de aer condiționat numai la circuitul electric de alimentare specificat. Conectarea la alte rețele de alimentare decât cea specificată poate cauza electrocutare, supraîncălzire și incendiu.
- Poziționați furtunul de evacuare pentru a asigura o evacuare fără probleme. Evacuarea incompletă poate cauza udarea clădirii, a mobilei, etc.
- Nu plasați obiectele în imediata apropiere a unității exterioare și nu permiteți acumularea de frunze și alte reziduuri în jurul unității. Frunzele pot atrage animalele mici care pot pătrunde în unitate. Ajunse în unitate, aceste animale pot cauza defectuni, fum sau incendiu când contactează piesele electrice.
- Nu plasați obiecte în jurul unității interioare. Procedând astfel, puteți prejudicia performanța, calitatea produsului, și durata de viață a instalației de aer condiționat.
- Acest aparat nu este destinat utilizării de către persoane cu capacități fizice, senzoriale sau mentale reduse, sau lipsite de cunoștințe privind exploatarea, exceptând cazul în care sunt supravegheate sau instruite în privința utilizării aparatului de către o persoană responsabilă pentru siguranța lor. Feriți de accesul copiilor pentru a vă asigura că nu se joacă cu aparatul.
- Pentru îngrijire și curățare, apelați la personalul de service.

P002

Acesta este un aparat care nu este accesibil publicului.

Locul de instalare

< Consultați distribuitorul la instalarea instalației de aer condiționat în următoarele tipuri de medii >

- Locuri cu medii uleioase sau unde poate apare abur sau funingine.
- Medii saline precum zonele de litoral.
- Locuri cu gaze sulfuroase, precum izvoarele termale.
- Locuri unde zăpada poate bloca unitatea exterioară.
- Unitatea interioară este la cel puțin 1 m distanță de aparate de radio sau televizoare (unitatea poate cauza interferențe cu imaginea sau sunetul).
- Scurgerile din unitatea exterioară trebuie evacuate într-un loc cu drenaj bun.

Luați în considerare deranjul cauzat vecinilor din cauza zgomotului

< Pentru instalare, alegeți un loc conform descrierii de mai jos >

- Un loc suficient de solid pentru a susține greutatea unității și care nu amplifică zgomotul sau vibrațiile de exploatare.
- Un loc unde aerul evacuat din unitatea exterioară sau zgomotul de exploatare nu vor deranja vecinii.

Lucrările electrice

- Pentru alimentarea de la rețeaua electrică, aveți grijă să folosiți un circuit separat de alimentare special alocat instalației de aer condiționat.

Reamplasarea sistemului

- Reamplasarea instalației de aer condiționat necesită cunoștințe și deprinderi de specialitate. Consultați distribuitorul dacă reamplasarea este necesară pentru mutare sau remodelare.

Denumirile și funcțiile pieselor

Unitatea interioară

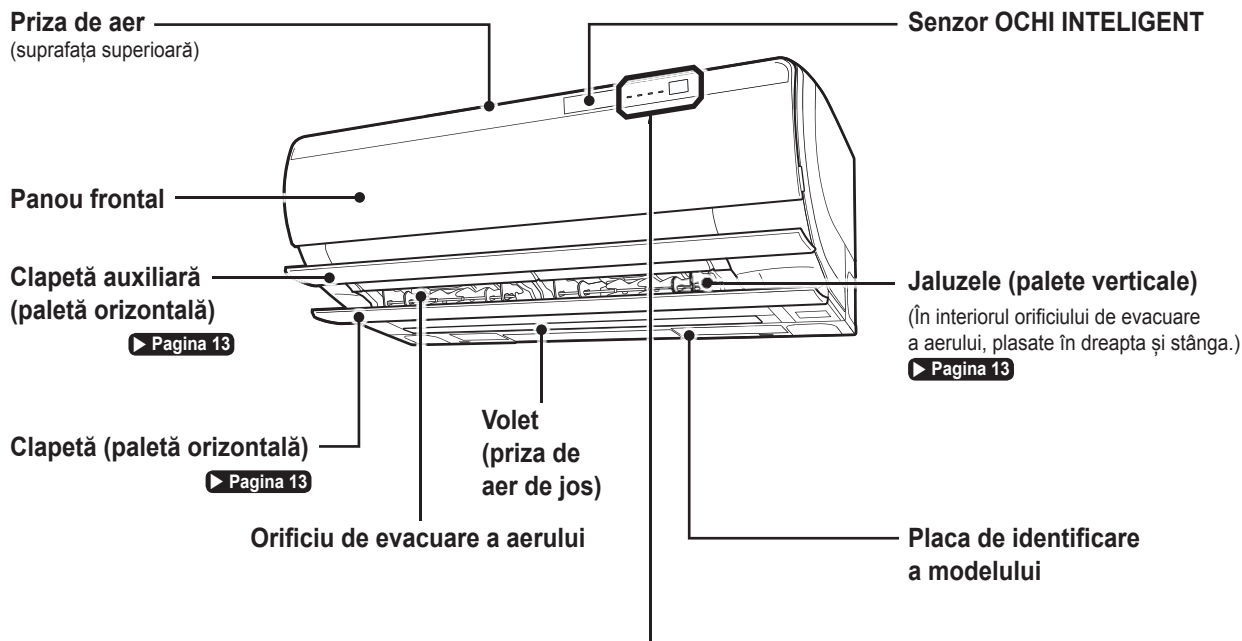

■ Afișajul

Becul ELIMINARE MUCEGAI/
CURĂȚARE FILTRU (verde)

Becul TEMPORIZATORULUI
DE ÎNCĂLZIRE RAPIDĂ (roșu)

Becul INDICATOR AL
FUNCȚIONĂRII (verde)

Becul TEMPORIZATOR
(portocaliu)

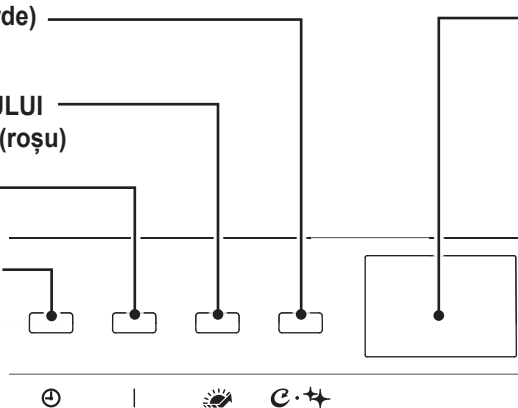

Emitător/receptor

- Emite/recepționează semnale spre/de la telecomandă.
- Becul INDICATOR AL FUNCȚIONĂRII clipește cu un bip sonor pentru a indica recepția semnalului.

Caz	Tip de sunet
Punere în funcțiune	bip-bip
Schimbare setare	bip
Oprirea funcționării	bip lung

< Lista becurilor >

Bec	Culoare	Stare	Descriere
Becul TEMPORIZATOR	portocaliu	Se aprinde	Este setat TEMPORIZATORUL. ▶ Pagina 17
		Clipește	Este timpul de a curăța unitatea generatoare de flux. ▶ Pagina 36
Becul INDICATOR AL FUNCȚIONĂRII	verde	Se aprinde	Instalația de aer condiționat funcționează.
		Clipește	Căutați codul de eroare. ▶ Pagina 40
Becul TEMPORIZATORULUI DE ÎNCĂLZIRE RAPIDĂ	roșu închis	Se aprinde	TEMPORIZATORUL DE ÎNCĂLZIRE RAPIDĂ este setat. ▶ Pagina 21
	roșu aprins		Funcționează operațiunea de încălzire pregătitoare sau TEMPORIZATORUL DE ÎNCĂLZIRE RAPIDĂ. ▶ Pagina 21
Becul ELIMINARE MUCEGAI/ CURĂȚARE FILTRU	verde	Se aprinde	Instalația de aer condiționat funcționează cu ELIMINARE AUTOMATĂ MUCEGAI setată pe "Pornit". ▶ Pagina 27
			Clipește
		Clipește	Este timpul de a curăța cutia de praf. ▶ Pagina 37

Când panoul frontal este deschis ► Pagina 35

Unitatea de afișaj

Senzorul OCHI INTELIGENT

Detectează mișcarea umană pentru a confirma că o persoană este în zonă.

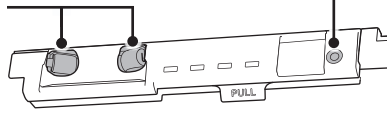

Înterupătorul unității interioare

- Apăsați pentru a pune în funcțiune cu modul setat la "AUTO" și debitul de aer la "AUTO". Apăsați butonul din nou pentru a scoate din funcțiune.
- Utilizați acest buton când nu este disponibilă imediat telecomanda.

Filtrul alimentării cu aer (negru)

Îndepărtează praful preluat din aerul din exterior. ► Pagina 39

Senzor de temperatură de umidificare și de umiditate (în interiorul unității)

Detectează temperatura și umiditatea aerului umidificat pentru a controla gradul de umiditate.

Cutie de praf

Răzuiește praful de pe filtrul de aer cu peria de praf și îl colectează. ► Pagina 37

Filtru de aer (alb)

(2 locuri la dreapta și la stânga) ► Pagina 38

Unitate generatoare de flux

Previne mucegaiul și alergiile cu puterea de descompunere a descărcării generatorului de flux. ► Pagina 36

Filtru fotocatalitic pentru purificarea și dezodorizarea aerului (negru)

Adsoarbe mucegaiul, alergiile și mirosurile. ► Pagina 39

Senzor de temperatură și umiditate din interior (în interiorul unității)

Detectează temperatura și umiditatea în încăperea.

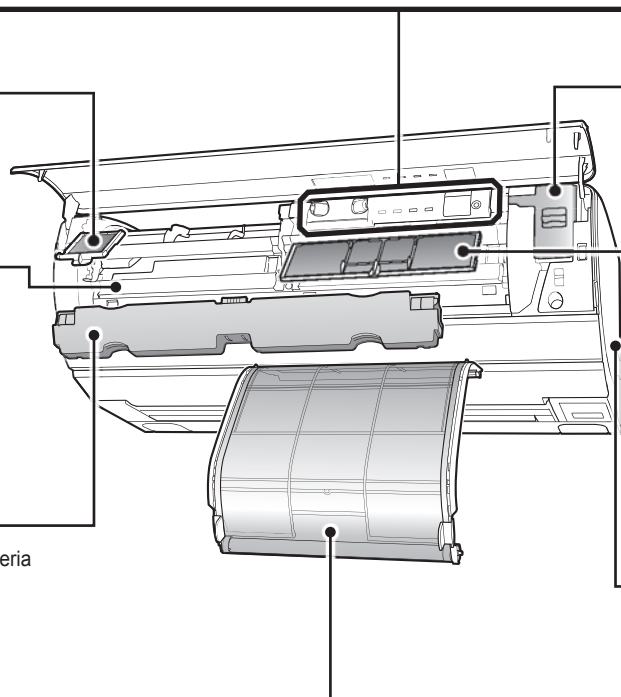

Unitatea exterioară

Priza de aer a unității de umidificare (față și spate)

Orificiul de evacuare a aerului din unitatea de umidificare (față)

Unitatea de umidificare

Priza de aer (lateral și spate)

Orificiu de evacuare a aerului

Orificiu de evacuare (partea din spate pe fund)

Evacuează apă din unitatea exterioară în timpul operațiunii de ÎNCĂLZIRE sau ÎNCĂLZIRE UMEDĂ.

Senzorul temperaturii din exterior (spate)

Detectează temperatura din exterior.

Conducte de agent frigorific, cablul dintre unități și furtun de umidificare

Bornă de împământare (în interior)

Furtun de evacuare

Evacuează apa din unitatea interioară în timpul operațiunii de RĂCIRE, USCARE "SARARA" sau RĂCIRE USCATĂ.

Placa de identificare a modelului

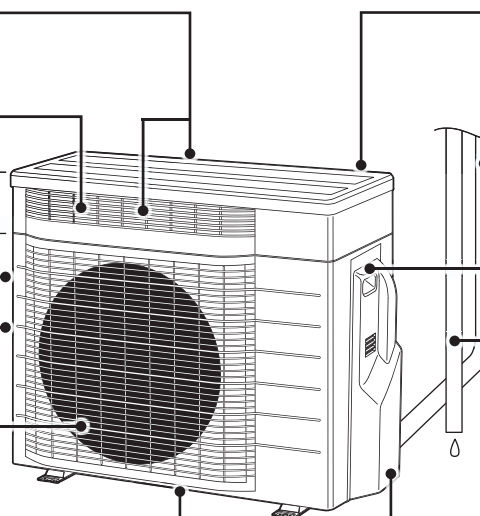

Denumirile și funcțiile pieselor

Telecomanda

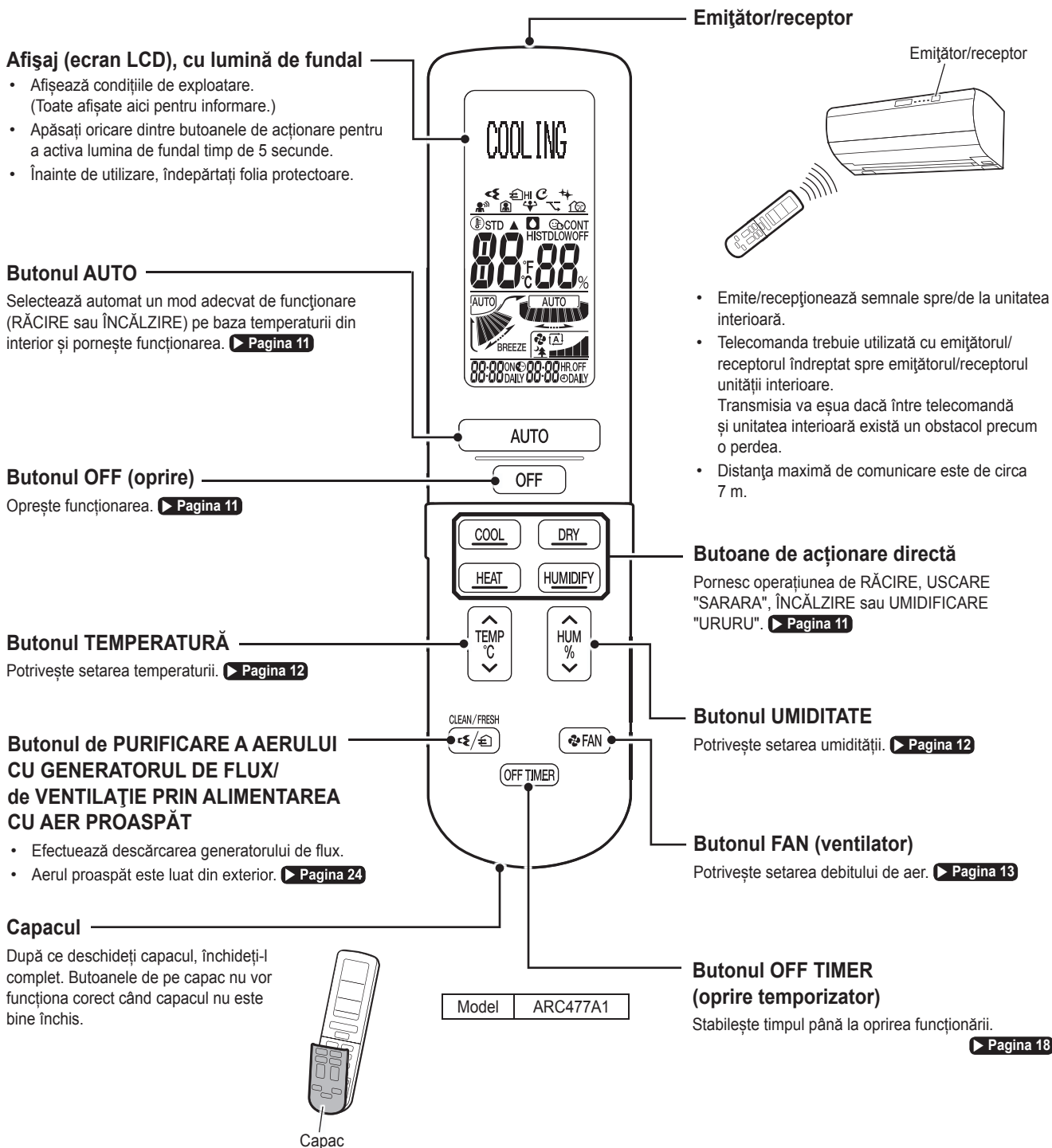

Note privind telecomanda

- Aveți grijă să nu scăpați telecomanda sau să o udați. (Căderea sau udarea o pot deteriora.)
- Când telecomanda se murdărește, ștergeți-o cu o cârpă moale, uscată.
- Comunicarea semnalelor poate fi compromisă dacă în încăpere se află o lampă fluorescentă cu starter electronic (lampă tip invertor) sau un televizor. Într-un astfel de caz consultați atelierul de service.
- Sensibilitatea poate deveni slabă dacă emițătorul/receptorul este expus luminii soarelui.

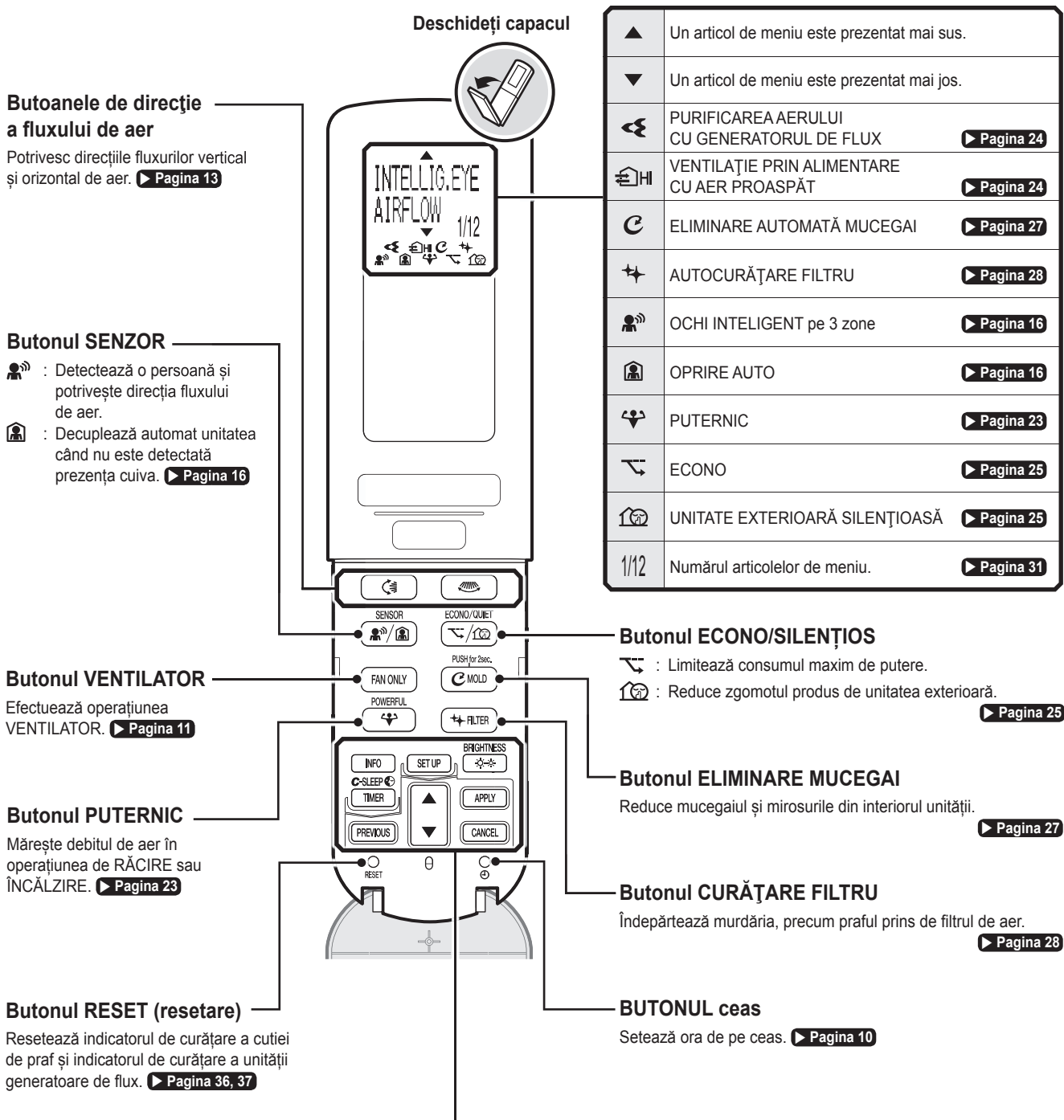

	Butonul INFO (informații) Furnizează informații precum temperatura și consumul de putere. ► Pagina 30		Butonul SET UP (configurare) Prezintă afișajul de CONFIGURARE. ► Pagina 31		Butonul BRIGHTNESS (luminozitate) Setează luminozitatea becurilor unității interioare. ► Pagina 10
	Butonul TIMER (temporizator) Setează TEMPORIZATOARELE. ► Pagina 17, 19, 21				Butonul APPLY (aplicare) Finalizează funcționarea telecomenzii.
	Butonul PREVIOUS (anterior) Revine la afișajul precedent.				Butonul CANCEL (anulare) Părăsește afișajul CONFIGURARE. Anulează setările temporizatorului.

Pregătirea înainte de exploatare

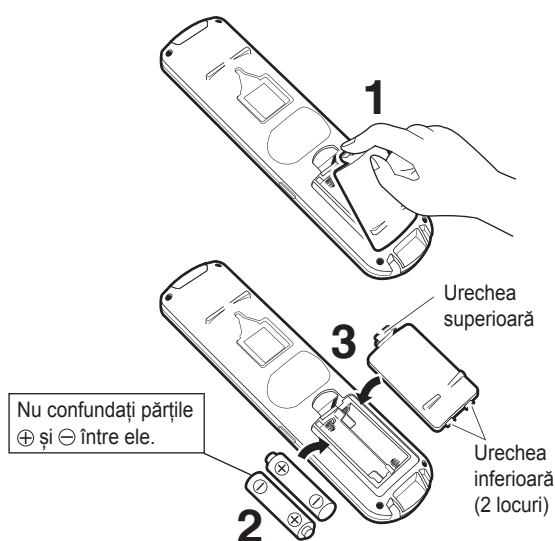

Instalarea bateriilor

1. Trageți în jos urechea superioară pentru a deschide capacul.

2. Introduceți 2 baterii uscate AA.LR6 (alcaline).

- Utilizarea altor baterii decât AA.LR6 (alcaline) poate cauza funcționare necorespunzătoare.

3. Introduceți cele 2 urechi inferioare pe capac pentru a pune la loc capacul.

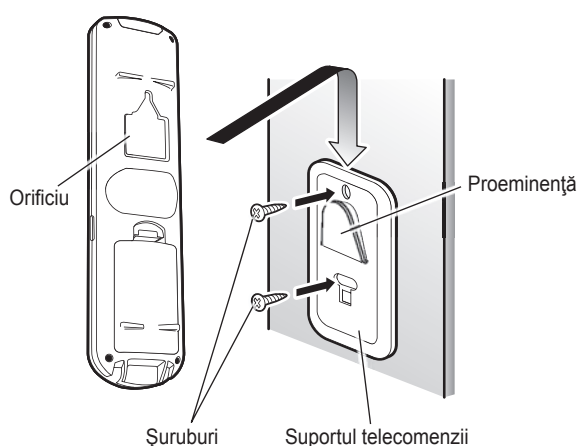

Fixarea suportului telecomenzii pe perete

1. Alegeți un loc de unde semnalele pot ajunge la unitate.

2. Fixați suportul telecomenzii pe un perete, un stâlp, sau într-un loc similar cu șuruburi procurate local.

3. Potrivii proeminența suportului telecomenzii în orificiul din spatele telecomenzii.

Cuplați întreruptorul

- După ce alimentarea este cuplată, clapetele unității interioare se deschid și se închid o dată pentru a stabili poziția de referință.

Note privind bateriile

- Bateriile vor dura circa 1 an. Dacă totuși afișajul telecomenzii începe să devină șters și performanța recepției se degradează în mai puțin de 1 an, înlocuiți deodată ambele baterii cu baterii noi AAA.LR6 (alcaline).
- Bateriile livrate cu telecomanda sunt pentru funcționarea inițială. Bateriile se pot epuiza în mai puțin de 1 an.
- Când sunt setate TEMPORIZATOARELE, setările se anulează după înlocuirea bateriilor. Setări din nou TEMPORIZATOARELE.
- Când instalația de aer condiționat nu este utilizată un timp îndelungat, scoateți bateriile.

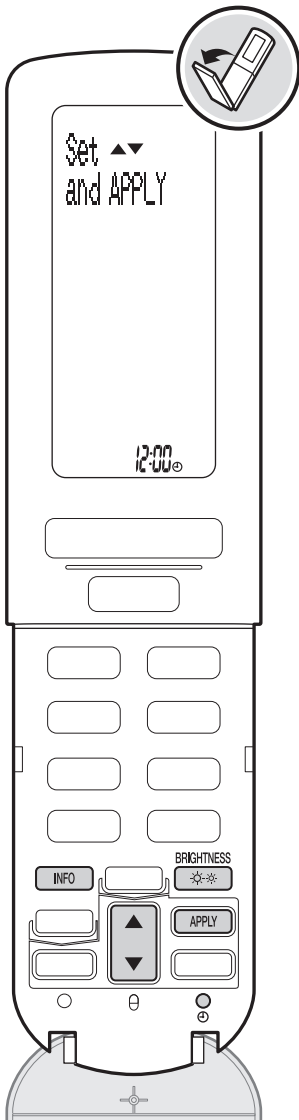

Potrivirea ceasului

1. Apăsați .



2. Apăsați pentru a seta ceasul la ora curentă.

- De fiecare dată când apăsați , ora se schimbă cu câte 1 minut. Dacă țineți butonul apăsat, ora se schimbă cu câte 10 minute.

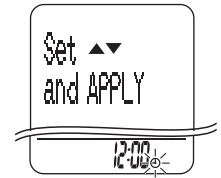

3. Apăsați .

- După ce apare "CLOCK Set" (Setare ceas), se afișează din nou ecranul normal.



< Potrivirea ceasului după înlocuirea bateriilor >

Când se setează ceasul, ora setată este salvată în unitatea interioară. După înlocuirea bateriilor, îndreptați telecomanda spre unitatea interioară și apăsați . (Ora va fi setată automat.) Dacă "12:00" continuă să clipească, urmați pașii 1 până la 3 de mai sus.

Stabilirea poziției în care este instalată unitatea interioară

■ Stabiliți "POZIȚIA DE INSTALARE" în setările meniului.

- Pentru a regla corespunzător fluxul de aer, setați "POZIȚIA DE INSTALARE". ► [Pagina 31, 33](#)

Setarea luminozității becurilor unității interioare

■ Apăsați .

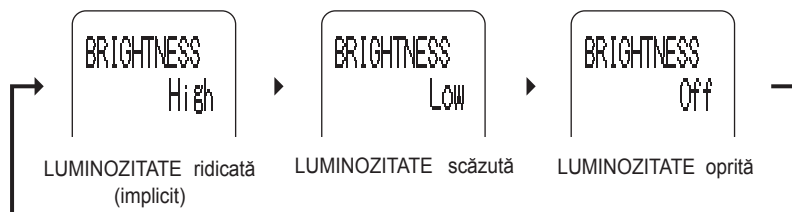

Notă privind potrivirea ceasului

- Dacă ceasul intern al unității interioare nu este setat la ora corectă, PORNIRE/OPRIRE TEMPORIZATOR, TEMPORIZATOR DE SOMN CONFORT și TEMPORIZATOR DE ÎNCĂLZIRE RAPIDĂ nu vor funcționa punctual.

Setarea modurilor de funcționare

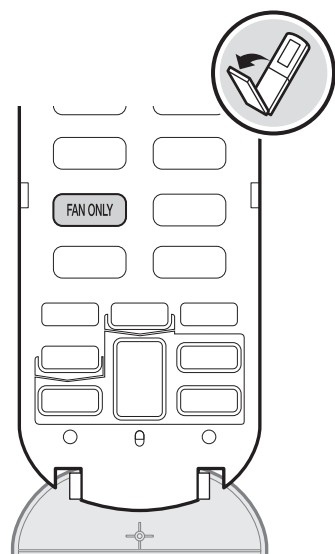
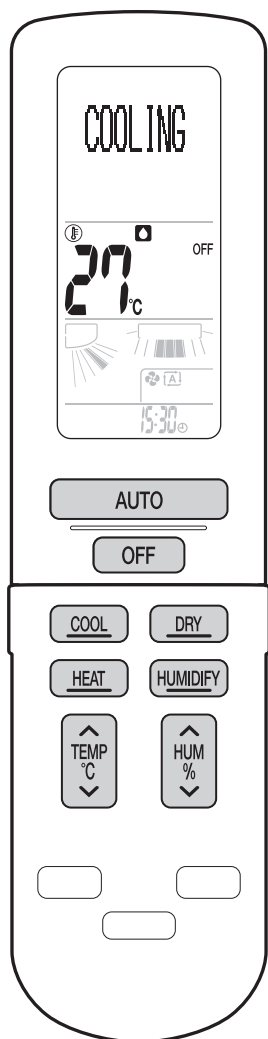

Becul INDICATOR AL FUNCȚIONĂRII (verde)

Operațiunea AUTO

Pentru exploatarea în modul de funcționare adecvat (RĂCIRE sau ÎNCĂLZIRE) pe baza temperaturii setate și temperaturii din interior.

Apăsați **AUTO**.

AUTO

Operațiunea de RĂCIRE

Pentru a micșora temperatura.

Apăsați **COOL**.

COOLING

Operațiunea de USCARE "SARARA"

Pentru a micșora umiditatea.

Apăsați **DRY**.

DRY

Operațiunea de RĂCIRE USCATĂ

Pentru a micșora temperatura și umiditatea.

Apăsați **DRY** în timpul operațiunii de RĂCIRE.

- Apăsați **TEMP °C** în timpul operațiunii USCARE "SARARA" pentru a comuta operațiunea la RĂCIRE USCATĂ.

DRY
COOLING

Operațiunea de ÎNCĂLZIRE

Pentru a mări temperatura.

Apăsați **HEAT**.

HEATING

Operațiunea de UMIDIFICARE "URURU"

Pentru a mări umiditatea.

Apăsați **HUMIDIFY** în timp ce unitatea nu funcționează.

HUMIDIFY

Operațiunea de ÎNCĂLZIRE UMEDĂ

Pentru a mări temperatura și umiditatea.

Apăsați **HUMIDIFY** în timpul operațiunii de ÎNCĂLZIRE.

- Apăsați butonul din nou pentru a reveni la operațiunea de ÎNCĂLZIRE.
- Apăsați **HUMIDIFY** în timpul operațiunii de ÎNCĂLZIRE sau **TEMP °C** în timpul operațiunii de UMIDIFICARE "URURU" pentru a comuta la operațiunea de ÎNCĂLZIRE UMEDĂ.

HUMID
HEATING

Operațiunea VENTILATOR

Pentru a sufla aer.

Apăsați **FAN ONLY**.

FAN ONLY

< Pentru a opri operațiunea >

Apăsați **OFF**.

Pentru a regla temperatura

 Apăsați  .

Pentru a regla umiditatea

 Apăsați  .

Note privind setările de umiditate

Setare	Descriere
 : UMIDIFICARE	Mențineți umiditatea ridicată și nu suflați aerul direct pe corp pentru ca operațiunea să fie blândă pentru piele. Operațiunea este recomandată când sunteți preocupat că aveți pielea uscată. Debitul de aer nu poate fi modificat.
CONT : CONTINUU	Continuă umidificarea sau dezumidificarea.
HI : RIDICATĂ	Umidifică sau dezumidifică cu putere mare.
STD : STANDARD	Umidifică sau dezumidifică cu putere moderată.
LOW : SCĂZUTĂ	Umidifică sau dezumidifică cu putere redusă.
OFF : OPRIT	Nu efectuează controlul umidității.

Note privind setările de temperatură și umiditate în fiecare mod de funcționare

Mod	Temperatură	Umiditate
AUTO	18-30°C	Setarea de umiditate nu este disponibilă.
RĂCIRE	18-32°C	*3
RĂCIRE USCATĂ		UMIDIFICARE, CONTINUĂ, REDUSĂ, STANDARD, RIDICATĂ sau OPRITĂ *4
USCARE "SARARA"	*1	CONTINUĂ, REDUSĂ, STANDARD sau RIDICATĂ
ÎNCĂLZIRE	10-30°C	*5
ÎNCĂLZIRE UMEDĂ		OPRITĂ *6, REDUSĂ, STANDARD, RIDICATĂ, CONTINUĂ sau UMIDIFICARE
UMIDIFICARE "URURU"		REDUSĂ, STANDARD, RIDICATĂ sau CONTINUĂ

*1 Când temperatura se modifică, începe operațiunea de RĂCIRE USCATĂ.

*2 Când temperatura se modifică, începe operațiunea de ÎNCĂLZIRE UMEDĂ.

*3 Când umiditatea scade, începe operațiunea de RĂCIRE USCATĂ.

*4 Când se selectează "OPRIT", începe operațiunea de RĂCIRE.

*5 Când umiditatea crește, începe operațiunea de ÎNCĂLZIRE UMEDĂ.

*6 Când se selectează "OPRIT", începe operațiunea de ÎNCĂLZIRE.

Note privind operațiunea de USCARE "SARARA"

- Acest mod amestecă aerul rece dezumidificat cu aerul din încăperea pentru a regla temperatura de ieșire a aerului și pentru a îndepărta umezeala.
- Când temperatura din interior crește, începe automat operațiunea de RĂCIRE USCATĂ.
- Când temperatura din exterior este mai mică decât temperatura din interior, dezumidificarea este mai puțin eficientă.
- Când temperatura din exterior este mai mică de 18°C, încăperea este dezumidificată prin alternarea operațiunilor de RĂCIRE și ÎNCĂLZIRE. În plus, ventilația este controlată adecvat și umiditatea încăperii este redusă prin aducerea aerului din exterior în încăperea. (Dezumidificare cu preluare de aer)

Note privind operațiunea de RĂCIRE USCATĂ

- Pentru a reduce umiditatea, debitul de aer în timpul operațiunii de RĂCIRE USCATĂ devine mai mic decât în operațiunea de RĂCIRE.
- Când umiditatea nu este redusă, operațiunea de USCARE "SARARA" începe automat.

Notă privind operațiunea de UMIDIFICARE "URURU"

- Unitatea de umidificare colectează umezeala din aerul din exterior pentru a umidifica încăperea.

Notă privind operațiunea de ÎNCĂLZIRE UMEDĂ

- Când temperatura din interior crește în urma operațiunii de ÎNCĂLZIRE, umiditatea din interior poate scădea temporar.

Reglarea fluxului de aer

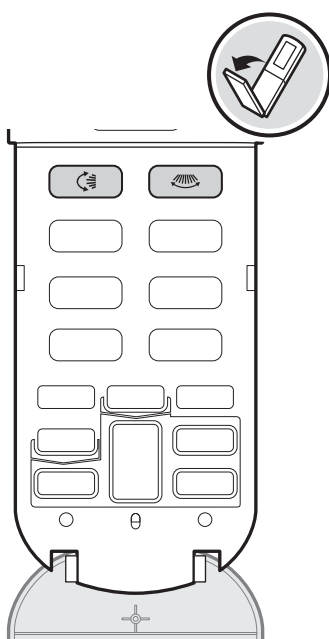
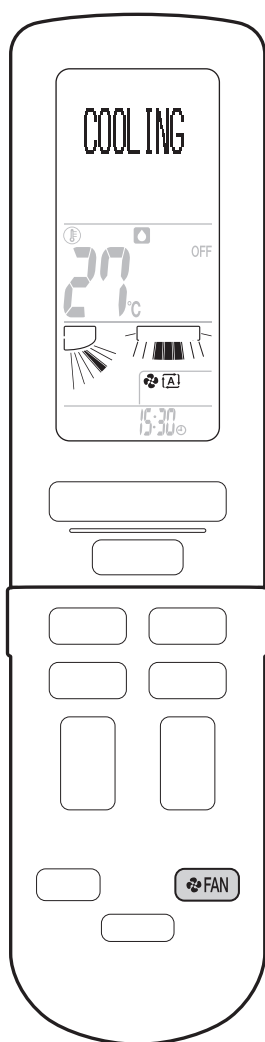

Pentru a regla debitul de aer

Apăsați .

- De fiecare dată când apăsați butonul, indicatorul debitului de aer se modifică. (Unii indicatori pot să nu apară în funcție de modul de funcționare. ► **Pagina 14**)



- Când fluxul de aer este setat la "  ", va începe funcționarea silențioasă a unității interioare și se va reduce zgomotul de funcționare de la unitate.
- Dacă temperatura nu atinge punctul dorit, schimbați setarea debitului de aer.

Pentru a regla direcția fluxului de aer

< Pentru a schimba direcția fluxului vertical de aer >

Apăsați .

- De fiecare dată când apăsați butonul, indicatorul direcției fluxului de aer se modifică. (Unii indicatori pot să nu apară în funcție de modul de funcționare. ► **Pagina 14**)
- Clapetele se mișcă vertical.



< Pentru a schimba direcția fluxului orizontal de aer >

Apăsați .

- De fiecare dată când apăsați butonul, indicatorul direcției fluxului de aer se modifică. (Unii indicatori pot să nu apară în funcție de setarea "POZIȚIEI DE INSTALARE". ► **Pagina 33**)
- Jaluzelele se mișcă orizontal.

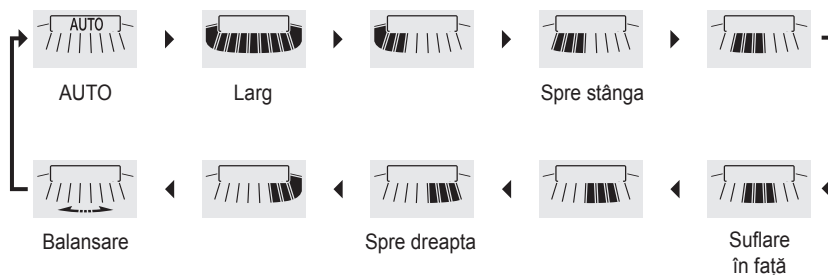



< Pentru a combina direcțiile fluxului vertical și orizontal de aer (flux de aer 3-D) >

Setați direcțiile fluxului vertical și orizontal de aer la "Balansare".



- Clapetele și jaluzelele se mișcă alternativ.
- Pentru a anula fluxul de aer 3-D, apăsați

 sau  .

Note privind debitul de aer

- Când setarea debitului de aer este "AUTO", pornirea operațiunii RĂCIRE, USCARE "SARARA", sau RĂCIRE USCATĂ (inclusiv operațiunea selectată cu "AUTO") declanșează funcția de dezodorizare care reduce mirosurile provenind de la unitatea interioară și unitatea nu suflă aerul imediat. Așteptați circa 40 secunde. (ELIMINARE MIROS)
- Când debitul de aer este redus, clapetele și jaluzelele se vor opri. Când direcția fluxului vertical de aer este setată la "Balansare", clapetele se opresc îndreptate în sus.
- La debite de aer mai mici, efectul de răcire/încălzire este de asemenea mai mic.

< Setările debitului de aer în fiecare mod de funcționare >

Mod	Setarea debitului de aer
USCARE "SARARA"/RĂCIRE USCATĂ	AUTO
AUTO / RĂCIRE / ÎNCĂLZIRE / UMIDIFICARE "URURU" / ÎNCĂLZIRE UMEDĂ* / VENTILATOR	AUTO, Unitate interioară silențioasă, Debit de aer 1-5

* Când umiditatea este setată la "UMIDIFICARE", debitul de aer devine "AUTO".

Note privind direcția fluxului vertical de aer

Fluxul de aer "AUTO", "Circulare" și "ADIERE" poate fi setat în conformitate cu modul de funcționare.

■ Flux de aer de circulare

Această setare suflă aerul departe utilizând spațiul tavanului. Mai mult, aerul poate fi circulat în întreaga încăpere prin preluare de aer din volet (priza de aer de fund), pentru a elimina variația temperaturii.

■ Flux de aer ADIERE

Această setare potrivește automat debitul de aer și direcția fluxului vertical de aer pentru a genera un flux de aer ca o adiere. Este un flux de aer a confortabil chiar când suflă spre corpul dvs.

< Setările fluxului de aer "AUTO", "Circulare", și "ADIERE" în fiecare mod de funcționare >

Mod	Setarea direcției fluxului de aer		
	AUTO	Circulare	ADIERE
AUTO	✓	-	-
RĂCIRE / USCARE "SARARA" / RĂCIRE USCATĂ	✓	✓	✓
ÎNCĂLZIRE / UMIDIFICARE "URURU" / ÎNCĂLZIRE UMEDĂ	✓	-	-
VENTILATOR	-	✓	✓

< Setările fluxului de aer "AUTO" în fiecare mod de funcționare >

Mod	Setarea direcției fluxului de aer	
RĂCIRE / RĂCIRE USCATĂ	Flux de aer de circulare ► Flux de aer ADIERE	
ÎNCĂLZIRE/ÎNCĂLZIRE UMEDĂ	Suflarea în jos a aerului și fluxul de aer de circulare se repetă.	
USCARE "SARARA"	Când temperatura din interior este puțin mai scăzută	Flux de aer de circulare
	Când temperatura din interior este puțin mai ridicată	Flux de aer ADIERE
UMIDIFICARE "URURU"	Circulare	

< Intervalul de mobilitate al clapetelor >

Intervalul de mobilitate al clapetelor variază în funcție de modul de funcționare.

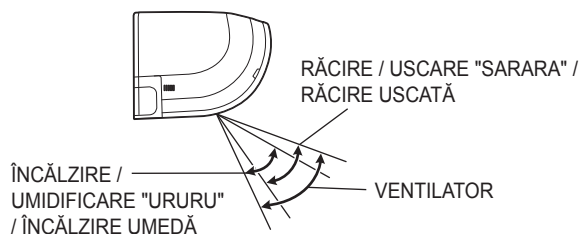
**⚠ ATENȚIE**

- Utilizați întotdeauna o telecomandă pentru a regla unghiurile clapetelor și jaluzelelor. Nu încercați să mișcați forțat clapetele și jaluzelele cu mâna în timpul balansării, deoarece mecanismul se poate deteriora.
- Folosiți întotdeauna o telecomandă pentru a regla unghiul jaluzelelor. În spatele orificiului de evacuare a aerului, ventilatorul se rotește cu turație mare.

Reglarea fluxului de aer

Notă privind fluxul de aer 3-D

- Cu ajutorul fluxului de aer 3-D se recirculă aerul rece, care tinde să se acumuleze în zona dușumelei, și aerul cald, care tinde să se acumuleze în zona tavanului, împiedicând astfel formarea de zone calde și reci.

Notă privind direcția fluxului orizontal de aer

- Când direcția fluxului orizontal de aer este setată la "AUTO", senzorul OCHI INTELIGENT este activat. Senzorul OCHI INTELIGENT detectează a persoană în zonele din stânga-față, și dreapta-față și îndreaptă fluxul de aer la distanță de acea persoană.

< Senzorul OCHI INTELIGENT >

Senzorul OCHI INTELIGENT detectează mișcările unei persoane (obiect generator de căldură) confirmând locul unde sunt oameni.

Exemplu (pentru confort) ► Pagina 16



- Distanța maximă la care oamenii pot fi detectați este de circa 9 m în fața unității interioare.
- Mișcarea animalelor mici, inclusiv câini și pisici sau o schimbare de temperatură datorită unui obiect generator de căldură, precum un alt aparat de încălzire sau aparat electric pot fi detectate în mod incorect ca prezența unei persoane. În plus, zonele expuse luminii soarelui pot fi detectate incorect ca prezența unei persoane.
- Dacă sunt detectate mai multe persoane în aceeași încăpere, direcția fluxului de aer este modificată pe baza poziției ultimei persoane detectate.
- Zona imediat sub, sau din dreapta de lângă unitatea interioară nu poate fi detectată.
- Domeniul de aplicare este după cum urmează.

Unghi pe verticală 60°
(Vedere laterală)

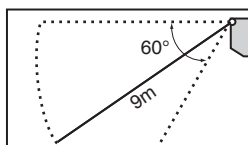

Unghi pe orizontală 140°
(Vedere de sus)

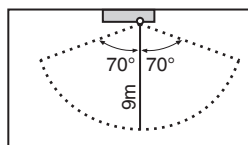

Exploatarea rațională prin utilizarea senzorului

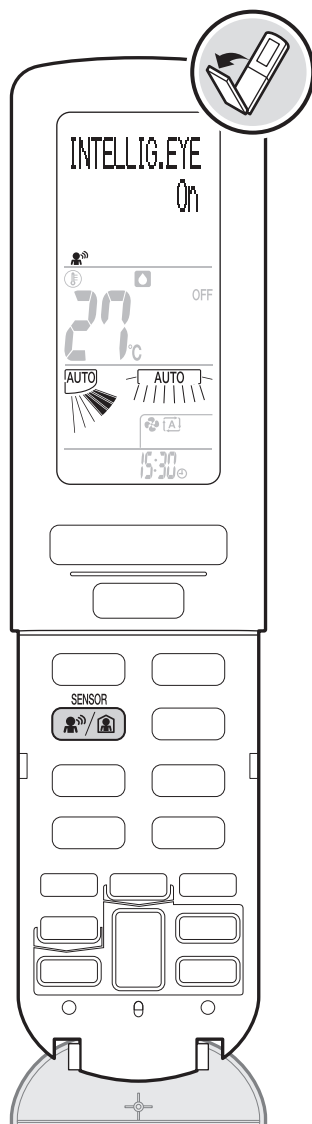

Operațiunea OCHI INTELLIGENT pe 3 zone

Suflarea sau nu a aerului la distanță de o persoană poate fi setată în funcție de preferințe. Senzorul OCHI INTELLIGENT detectează deplasarea unei persoane și modifică automat direcția fluxului de aer.

Operațiunea OPRIRE AUTO

Când senzorul OCHI INTELLIGENT consideră că nu este nimeni în încăpere, modifică temperatura setată +2°C la operațiunea de RĂCIRE / -2°C la operațiunea de ÎNCĂLZIRE. Când timpul setat s-a scurs fără ca situația să se modifice, instalația de aer condiționat se oprește automat.

< Pentru a utiliza operațiunea >

Apăsăți și selectați setarea preferată.

- De fiecare dată când apăsați butonul, setarea se modifică.

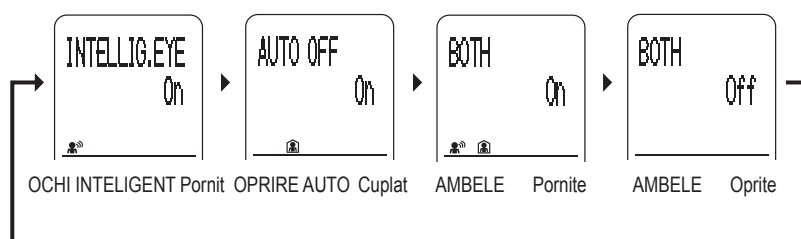

- Pe ecranul LCD este afișat " ", " ", sau " ".

Setările OCHI INTELLIGENT pe 3 zone

Focalizare	Suflă aer pe o persoană.
Confort *	Nu suflă aer pe o persoană.

* Setare implicită

Puteți schimba setarea la "INTELLIG.EYE AIRFLOW" (flux de aer ochi inteligent) în setările meniului.

Pagina 31, 32

Setările OPRIRII AUTO

1 HR *	Oprește funcționarea la 1 oră după ce senzorul consideră că nu mai este nimeni în încăpere.
3 HR	Oprește funcționarea la 3 ore după ce senzorul consideră că nu mai este nimeni în încăpere.

* Setare implicită

Puteți schimba setarea la "AUTO OFF time" (oră oprire auto) în setările meniului. Pagina 31, 32

< Pentru a anula operațiunea >

Apăsăți și selectați "BOTH Off" (ambele oprite).

- De pe ecranul LCD dispare " ", " ", sau " ".

Notă privind operațiunea OCHI INTELLIGENT pe 3 zone

- Operațiunea PUTERNIC este anulată când se selectează OCHI INTELLIGENT pe 3 zone.

Notă privind operațiunile OCHI INTELLIGENT pe 3 zone și OPRIRE AUTO

- Dacă în încăpere nu se detectează prezența nimănui timp de 20 de minute, instalația de aer condiționat modifică temperatura setată +2°C la operațiunea de RĂCIRE / -2°C la operațiunea de ÎNCĂLZIRE. Când temperatura din interior depășește 30°C, operațiunea modifică temperatura cu +1°C la operațiunea de RĂCIRE față de temperatura setată.

Utilizarea temporizatorului

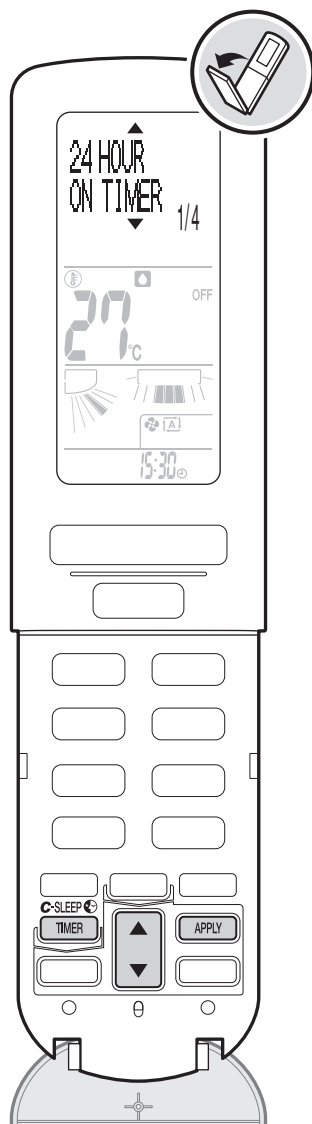

Becul TIMER (portocaliu)

Operațiunea de PORNIRE/OPRIRE TEMPORIZATOR

Această funcție controlează ora de începere și de terminare a operațiunii. Când setați temporizatorul, puteți selecta frecvența operațiunii la o singură dată sau zilnic.

< Pentru a utiliza operațiunea >

1. Apăsați .

2. Apăsați pentru a selecta articolul și apăsați .



3. Apăsați pentru a selecta articolul și apăsați .

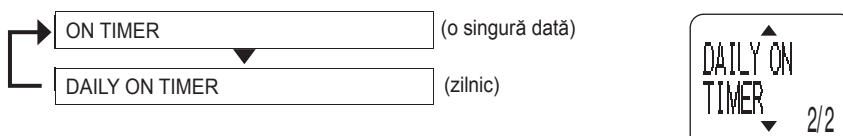

4. Apăsați pentru a seta ora de pornire/oprire și apăsați .

- Este afișată ora care a fost setată ultima dată (de la a doua oară).
- De fiecare dată când apăsați , ora se schimbă cu câte 10 minute. Dacă țineți butonul apăsat, timpul se schimbă continuu.
- După setare, pe ecranul LCD este afișată ora setată "ON" sau "OFF". Când este selectat zilnic, pe ecranul LCD este de asemenea afișat "DAILY" (zilnic).
- Becul TEMPORIZATOR (portocaliu) se aprinde.

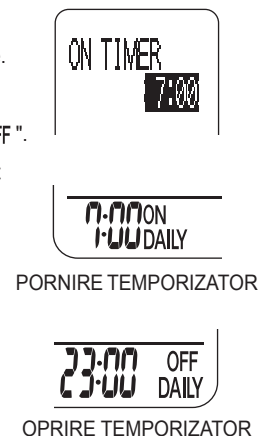

< Pentru a modifica sau anula setarea >

1. Urmăriți pașii 1 și 2 de mai sus și selectați TEMPORIZATORUL pe care doriți să-l modificați.

2. Apăsați pentru a selecta articolul și apăsați .

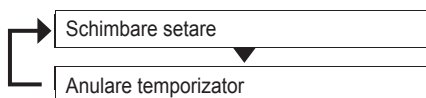

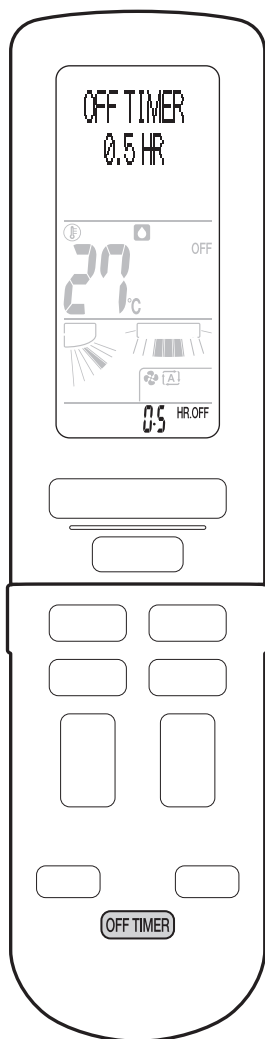

Operațiunea NUMĂRĂTOARE INVERSĂ OPRIRE TEMPORIZATOR

Puteți seta temporizatorul pentru timpul rămas până la oprirea programată. Temporizatorul trebuie setat de fiecare dată.

< Pentru a utiliza operațiunea >

Apăsați **OFF TIMER**.

- Timpul poate fi setat în incremente de 30 de minute de fiecare dată când butonul este apăsat (de la 30 de minute la 9 ore 30 de minute).

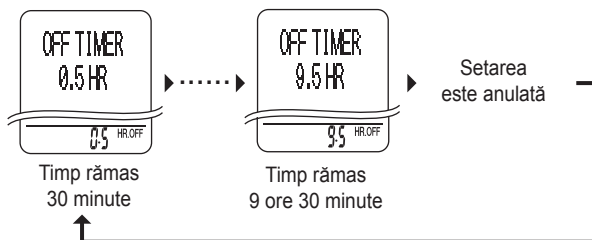

- Pe ecranul LCD sunt afișate " OFF " și timpul rămas până la oprirea programată.
- Becul TEMPORIZATOR (portocaliu) se aprinde.

< Pentru a anula setarea >

Apăsați **OFF TIMER** până ce setarea este anulată.

- Becul TEMPORIZATOR se stinge.

< Pentru a combina operațiunea PORNIT și OPRIT / NUMĂRĂTOARE INVERSĂ OPRIRE TEMPORIZATOR >

Puteți combina PORNIT și OPRIT / NUMĂRĂTOARE INVERSĂ OPRITĂ TEMPORIZATOARE.

Exemplu

Ora curentă: 23:00 (Instalația de aer condiționat funcționează.)

- OPRIRE TEMPORIZATOR este setată la 0:00 (sau NUMĂRĂTOARE INVERSĂ OPRIRE TEMPORIZATOR este setată pentru a opri unitatea după 1 oră).
- PORNIRE TEMPORIZATOR este setată la 7:00.

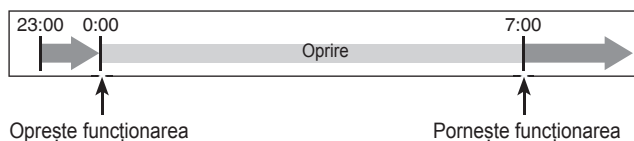

< Pentru a anula toate setările TEMPORIZATORULUI >

Apăsați **CANCEL**.

- Becul TEMPORIZATORULUI se stinge.
- Dacă ecranul meniului este deschis, apăsați **CANCEL** de două ori.



Becul TEMPORIZATOR (portocaliu)

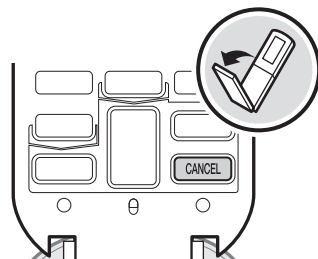

Note privind operațiunea TEMPORIZATOR

- Dacă NUMĂRĂTOARE INVERSĂ OPRIRE TEMPORIZATOR și OPRIRE TEMPORIZATOR (o dată) sunt setate simultan, va avea prioritate temporizatorul setat mai târziu.
- Dacă nu utilizați instalația de aer condiționat un timp îndelungat, anulați temporizatorul zilnic.
- Dacă modificați frecvența de acționare a temporizatorului, anulați mai întâi setarea prezentă a temporizatorului și apoi setați din nou temporizatorul.
- Când becul TEMPORIZATOR clipește, curățați unitatea generatoare de flux. ► [Pagina 36](#)
- Setati temporizatorul din nou în următoarele cazuri. (Temporizatorul este resetat.)
 - Întreruperea alimentării de la rețea.
 - Au fost înlocuite bateriile telecomenzii.

Pentru a asigura un somn confortabil

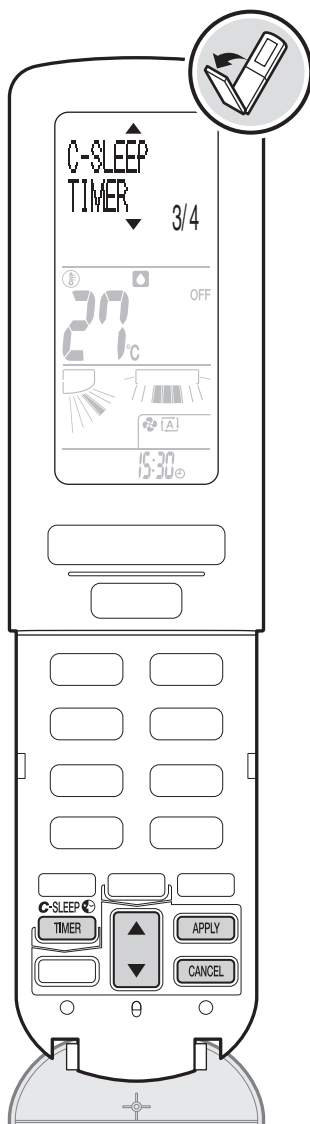

Operațiunea TEMPORIZATOR DE SOMN CONFORT

Operațiunea TEMPORIZATOR DE SOMN CONFORT menține temperatura și umiditatea din interior la niveluri corespunzătoare pentru un somn confortabil și o dimineață înviorătoare.



< Pentru a utiliza operațiunea >

1. Apăsați  în timpul operațiunii de RĂCIRE sau ÎNCĂLZIRE.

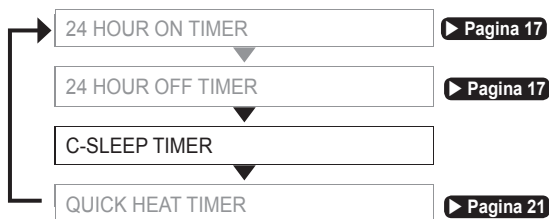
2. Apăsați  pentru a selecta articolul și apăsați  .



3. Apăsați  pentru a seta ora de trezire și apăsați  .

- Este afișată ora care a fost setată ultima dată (de la a doua oară).
- De fiecare dată când apăsați , ora se schimbă cu câte 10 minute. Dacă țineți butonul apăsat, timpul se schimbă continuu.
- Când este setat acest temporizator, pe ecranul LCD sunt afișate ora de trezire și "  ".



< Pentru a modifica sau anula setarea >

1. Urmăți pașii 1 și 2 de mai sus și selectați TEMPORIZATORUL pe care doriți să-l modificați.

2. Apăsați  pentru a selecta articolul și apăsați  .

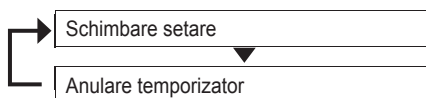

- Setările pot fi anulate cu  .
- Dacă ecranul meniului este deschis, apăsați  de două ori.

Note privind operațiunea TEMPORIZATOR DE SOMN CONFORT

- Când este setat TEMPORIZATORUL DE SOMN CONFORT, limita superioară a temperaturii setate pentru ÎNCĂLZIREA UMEDĂ este de 22°C.
- După terminarea operațiunii TEMPORIZATOR DE SOMN CONFORT, va continua operațiunea afișată pe telecomandă.
- Dacă setați TEMPORIZATOR DE SOMN CONFORT în timp ce este setată PORNIRE TEMPORIZATOR, PORNIRE TEMPORIZATOR va fi anulată.

< Controlul temperaturii la operațiunea TEMPORIZATOR DE SOMN CONFORT >

- După începerea operațiunii TEMPORIZATOR DE SOMN CONFORT, temperatura va fi scăzută cu 2°C în următoarele 3 ore, și apoi ridicată cu 1°C cu o oră înainte de a vă trezi. (Controlul temperaturii în formă de V)

Exemplu (pentru 6 ore de somn)

Controlul temperaturii în formă de V funcționează cel mai eficient pe perioade de somn de 4 ore sau mai mult.

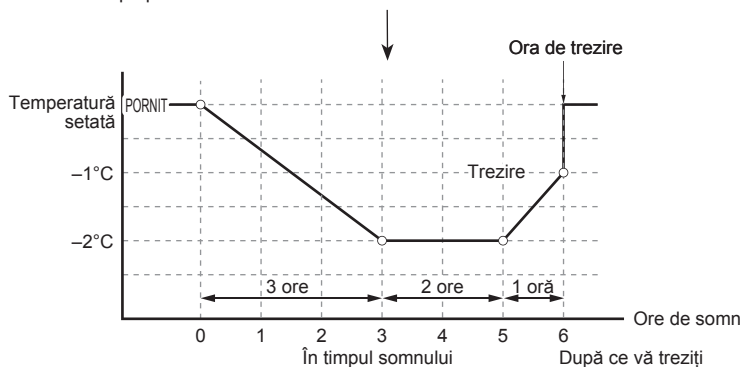

< Controlul umidității la operațiunea TEMPORIZATOR DE SOMN CONFORT >

- În operațiunile RĂCIRE USCATĂ și ÎNCĂLZIRE UMEDĂ, umiditatea este controlată pe baza umidității standard. Umiditatea standard este umiditatea determinată de modul de funcționare și temperatura setată. (Pe ecranul LCD este afișat "STD".)
- Când umiditatea predefinită este "UMIDIFICARE", umiditatea este controlată constant la un nivel superior. (Pe ecranul LCD este afișat "☺")
- În operațiunile de RĂCIRE și ÎNCĂLZIRE, umiditatea nu este controlată.

Exemplu (pentru 6 ore de somn)

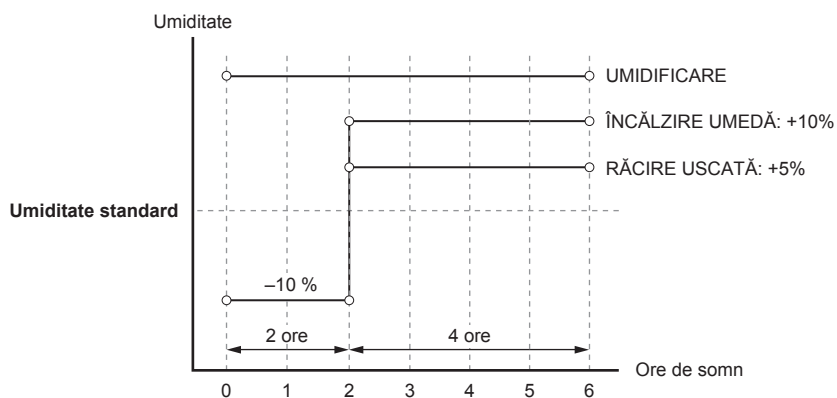

Garantarea capacității ridicate de încălzire la trezire

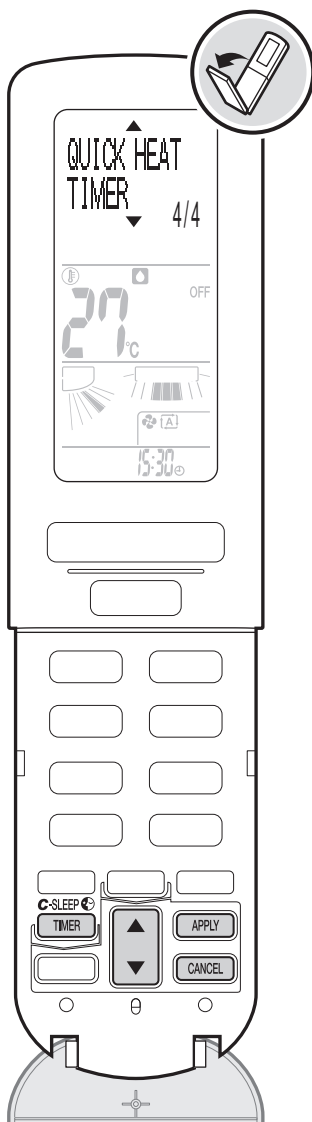

Operațiunea TEMPORIZATOR DE ÎNCĂLZIRE RAPIDĂ

Această operațiune suflă rapid aer cald la începerea operațiunii ÎNCĂLZIRE dimineața și creează un spațiu cald (zonă de căldură) în jurul unității interioare.

Setarea TEMPORIZATORULUI DE ÎNCĂLZIRE RAPIDĂ

1. Apăsați **C-SLEEP TIMER**.

2. Apăsați **▲/▼** pentru a selecta articolul și apăsați **APPLY**.

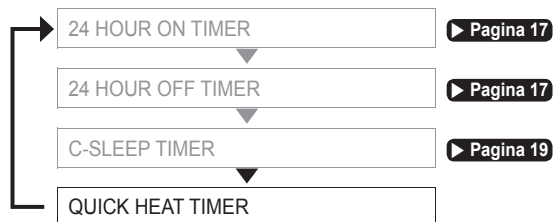

3. Apăsați **▲/▼** pentru a seta ora pentru ÎNCĂLZIRE RAPIDĂ și apăsați **APPLY**.

- De fiecare dată când apăsați **▲/▼**, ora se schimbă cu câte 10 minute. Dacă țineți butonul apăsat, timpul se schimbă continuu.
- Este setat TEMPORIZATORUL DE ÎNCĂLZIRE RAPIDĂ.
- Becul TEMPORIZATORULUI DE ÎNCĂLZIRE RAPIDĂ (roșu închis) se aprinde.



4. Apăsați **OFF** pentru a opri operațiunea.

Când operațiunea se termină, începe automat operațiunea de dezghețare. (dezghețare pe timp de noapte)

Ce întâmplă dimineața?

Instalația de aer condiționat începe încălzirea cu circa 30 minute înainte de ora setată pentru ÎNCĂLZIRE RAPIDĂ. (operațiunea de încălzire pregătitoare)

Becul TEMPORIZATORULUI DE ÎNCĂLZIRE RAPIDĂ (roșu închis) devine mai luminos timp de circa 30 de minute înainte de, și după ora setată pentru ÎNCĂLZIRE RAPIDĂ.

5. Confirmați că becul TEMPORIZATOR DE ÎNCĂLZIRE RAPIDĂ (roșu aprins) luminează și apăsați **HEAT**.

- Operațiunea TEMPORIZATOR DE ÎNCĂLZIRE RAPIDĂ este efectuată timp de circa 30 minute.
- Becul INDICATOR AL FUNCȚIONĂRII (verde) se luminează.
- Dacă **HEAT** nu este apăsat, operațiunea de încălzire pregătitoare se va opri după circa 30 minute de ÎNCĂLZIRE RAPIDĂ.

Circa 30 de minute mai târziu, instalația de aer condiționat începe operațiunea normală de ÎNCĂLZIRE.

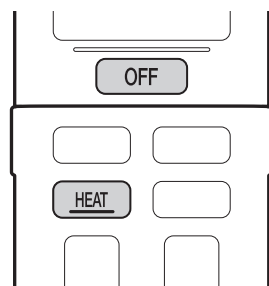



< Pentru a modifica sau anula setarea >

1. Urmăți pașii 1 și 2 de la pagina 21 și selectați setarea temporizatorului pe care doriți să o modificați.

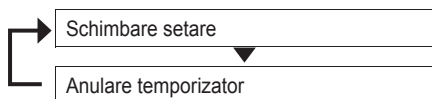
2. Apăsăți  **pentru a selecta articolul și apăsați**  **.**



- Setările pot fi anulate cu .
- Dacă anulați operațiunea TEMPORIZATOR DE ÎNCĂLZIRE RAPIDĂ înainte de terminare, se revine la operațiunea normală de ÎNCĂLZIRE. Prin apăsarea  se revine tot la operațiunea normală de ÎNCĂLZIRE.





< Pentru a opri operațiunea >

Apăsăți  **.**

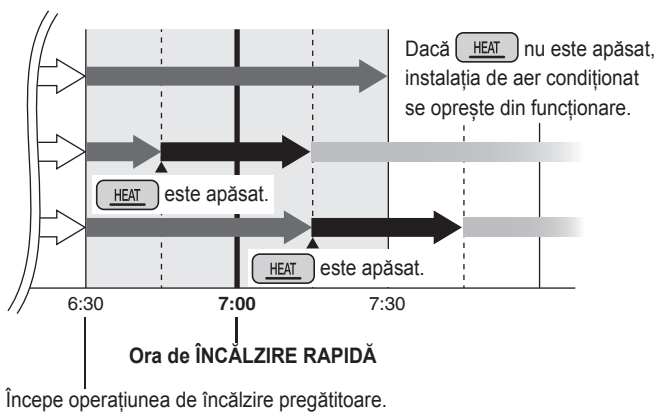
Exemplu

Ora de ÎNCĂLZIRE RAPIDĂ este setată la 7:00.



	Este setat TEMPORIZATORUL DE ÎNCĂLZIRE RAPIDĂ. (Becul TEMPORIZATORULUI DE ÎNCĂLZIRE RAPIDĂ (roșu închis) se aprinde.)
	Operațiunea de încălzire pregătitoare funcționează. (Becul TEMPORIZATORULUI DE ÎNCĂLZIRE RAPIDĂ (roșu aprins) se luminează.)
	Operațiunea TEMPORIZATOR DE ÎNCĂLZIRE RAPIDĂ funcționează. (Becul TEMPORIZATORULUI DE ÎNCĂLZIRE RAPIDĂ (roșu aprins) și becul INDICATOR AL FUNCȚIONĂRII (verde) se luminează.)
	Operațiunea de ÎNCĂLZIRE normală funcționează. (Becul INDICATOR AL FUNCȚIONĂRII (verde) se luminează.)

Note privind zona de căldură

- Prin suflarea de aer mai cald decât setarea normală la un debit de aer mai scăzut, în jurul unității interioare se creează o zonă de căldură.
- Această funcție este eficientă până la circa 1,5 m de peretele pe care este instalată unitatea interioară.

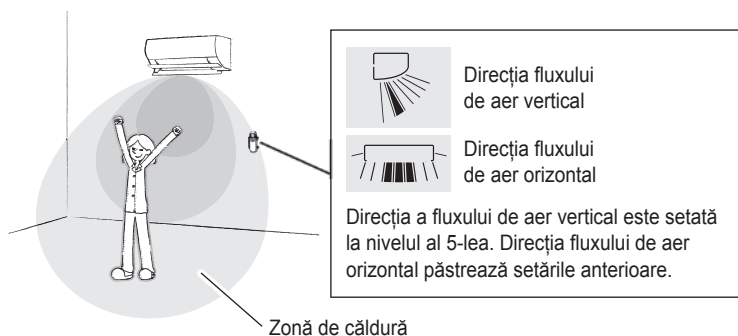

Note privind operațiunea TEMPORIZATOR ÎNCĂLZIRE RAPIDĂ

- Pentru a sufla rapid aer cald, se efectuează operațiunea de încălzire pregătitoare timp de circa 30 minute înainte de, și după ora setată pentru ÎNCĂLZIREA RAPIDĂ. La acest pas se consumă energie electrică.
- În timpul operațiunii de încălzire pregătitoare clapetele se deschid și ventilatorul începe să se rotească. De asemenea poate fi suflat aer cald.
- Dacă nu utilizați instalația de aer condiționat un timp îndelungat, anulați TEMPORIZATORUL DE ÎNCĂLZIRE RAPIDĂ.
- Aer cald poate fi suflat într-un stadiu ulterior, imediat ce becul TEMPORIZATORULUI DE ÎNCĂLZIRE RAPIDĂ devine roșu sau când funcționează controlul protecției.
- Când temperatura din interior este de 20°C sau mai mare, sau când temperatura din exterior este de 16°C sau mai mare, operațiunea de încălzire pregătitoare nu pornește.
- Operațiunea UMIDIFICARE "URURU" nu este efectuată în timp ce se efectuează operațiunea TEMPORIZATOR DE ÎNCĂLZIRE RAPIDĂ.

Creșterea puterii de răcire sau de încălzire

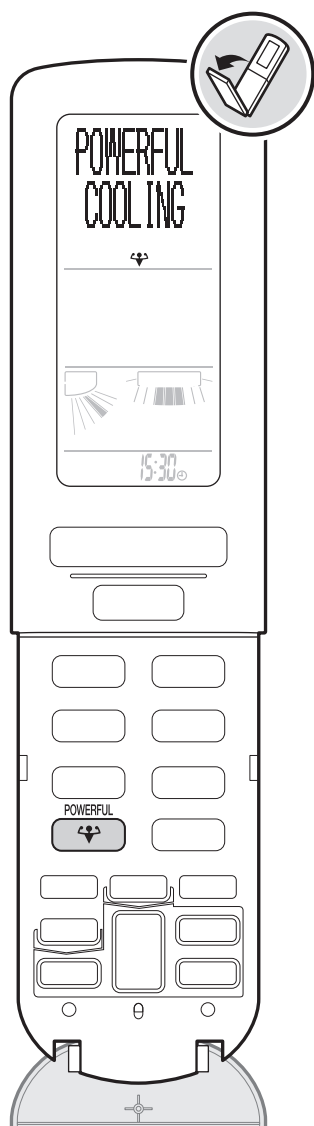

Operațiunea PUTERNIC

Operațiunea PUTERNIC maximizează rapid efectul de răcire/încălzire. Puteți obține capacitatea maximă.

< Pentru a utiliza operațiunea >

Apăsați în timpul operațiunii de RĂCIRE sau de ÎNCĂLZIRE.

- Când este setată operațiunea PUTERNIC, modul de funcționare va fi modificat după cum urmează.



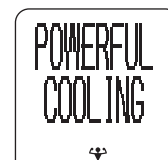

RĂCIRE/ RĂCIRE USCATĂ	▶	RĂCIRE PUTERNICĂ (temperatură setată 18°C)
ÎNCĂLZIRE/ ÎNCĂLZIRE UMEDĂ	▶	ÎNCĂLZIRE PUTERNICĂ (temperatură setată 30°C)

- Pe ecranul LCD este afișat " ".
- Operațiunea PUTERNIC încetează în 20 minute. Atunci sistemul revine automat la funcționarea cu setările anterioare utilizate înainte de operațiunea PUTERNIC.
- Temperatura și debitul de aer nu pot fi modificate.



< Pentru a anula operațiunea >

Apăsați din nou.

- De pe ecranul LCD dispăre " ".
- Modul de funcționare revine la setarea anterioară.
- Operațiunea PUTERNIC este anulată când sunt apăsați  , butoanele de acțiune directă,  , sau  .

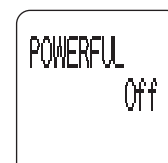

Note privind operațiunea PUTERNIC

- Zgomotul de funcționare al unității devine mai puternic în timpul operațiunii.
- După pornirea operațiunii puteți să nu simțiți suficientă căldură pentru un timp deoarece această operațiune furnizează un debit de aer mai mare decât operațiunea normală de ÎNCĂLZIRE și temperatura aerului suflat poate fi mai scăzută.
- Când se utilizează operațiunea PUTERNIC, unele funcții nu sunt disponibile.
- Operațiunea PUTERNIC nu va mări capacitatea instalației de aer condiționat dacă instalația de aer condiționat funcționează deja la capacitatea sa maximă.
- Pentru a maximiza efectul de răcire/încălzire, capacitatea unității exterioare este mărită iar debitul de aer este fixat la setarea maximă.

Purificarea aerului din încăpere

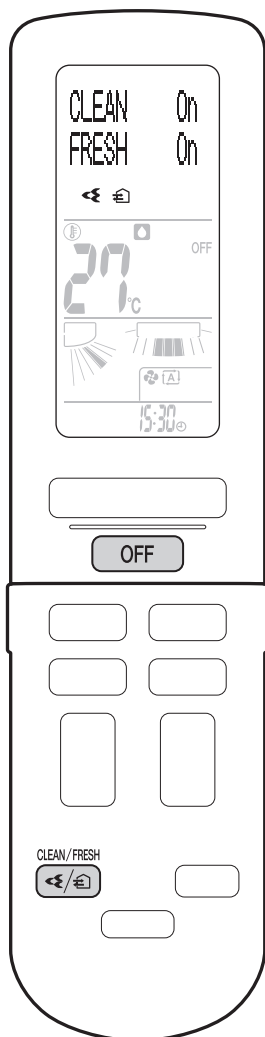

Operațiunea de PURIFICARE A AERULUI CU GENERATORUL DE FLUX

Descărcarea generatorului de flux descompune mucegaiul și substanțele alergene pentru a curăța aerul în încăpere.



Operațiunea de VENTILAȚIE PRIN ALIMENTARE CU AER PROASPĂT

Aerul din încăpere este curățat prin preluare de aer proaspăt din exterior.

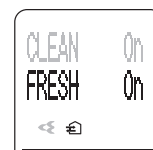

< Pentru a utiliza operațiunea >

Apăsați  .

- De fiecare dată când apăsați butonul, setarea se modifică.

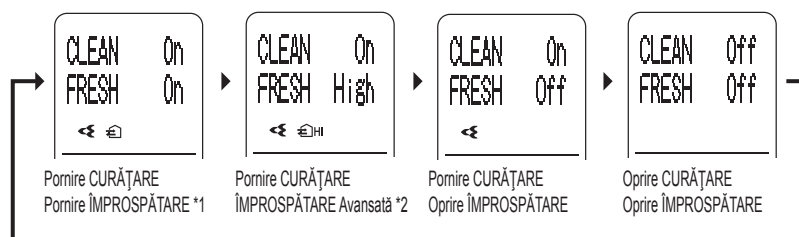

*1 Ventilația este efectuată la un debit de aer reglat automat.

*2 Ventilația este efectuată la un debit ridicat de aer.

- Pe ecranul LCD este afișat "", "", sau "". (Aceste simboluri nu sunt afișate în timp ce unitatea nu funcționează.)

< Pentru a opri operațiunea >

Apăsați  .

< Pentru a anula setarea >

Apăsați  și selectați "Oprit".

- De pe ecranul LCD dispăre "", "", sau "".
- Modul de funcționare revine la setarea anterioară.

Notă privind operațiunea de PURIFICARE A AERULUI CU GENERATORUL DE FLUX

- Când fluxul de aer devine slab în timpul operațiunii, descărcarea generatorului de flux se poate opri temporar pentru a preveni degajarea mirosului de ozon din orificiul de evacuare a aerului.

Note privind operațiunea de VENTILAȚIE PRIN ALIMENTARE CU AER PROASPĂT

- Pot fi auzite zgomote din exterior sau pot pătrunde mirosuri. De asemenea, zgomotul de funcționare al unității devine mai puternic.
- Zgomotul de funcționare al unității poate fi diferit în funcție de temperatura și umiditatea din exterior.

Adaptarea la mediul de utilizare

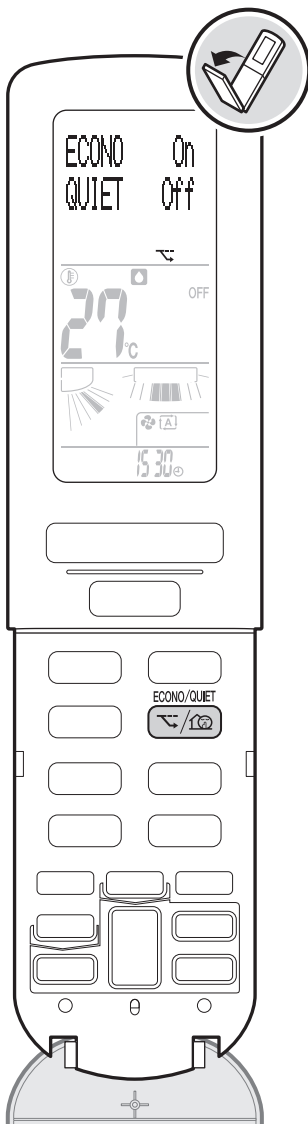

Operațiunea ECONO

Operațiunea ECONO permite o exploatare eficientă prin limitarea valorii consumului maxim de energie.

Această funcție este utilă pentru a vă asigura că întreruptorul nu se declanșează când unitatea funcționează împreună cu alte aparate.



Operațiunea UNITATE EXTERIOARĂ SILENȚIOASĂ

Operațiunea UNITATE EXTERIOARĂ SILENȚIOASĂ reduce nivelul de zgomot al unității exterioare prin modificarea frecvenței și turației ventilatorului unității exterioare. Această funcție este utilă când trebuie să luați în considerare minimizarea zgomotului suportat de vecini, precum în timpul nopții.





< Pentru a utiliza operațiunea >

● Apăsați  în timpul operațiunii și selectați setarea preferată.

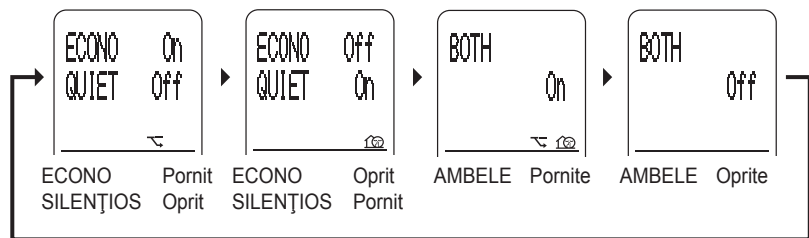

- De fiecare dată când apăsați butonul, setarea se modifică.



- Pe ecranul LCD este afișat "  ", "  ", sau "  ".

< Pentru a anula operațiunea >

● Apăsați  și selectați "Oprit".

- De pe ecranul LCD dispare "  ", "  ", sau "  ".

Note privind setările ECONO și UNITATE EXTERIOARĂ SILENȚIOASĂ în fiecare mod de funcționare

Mod	ECONO	UNITATE EXTERIOARĂ SILENȚIOASĂ
AUTO / RĂCIRE / RĂCIRE USCATĂ / ÎNCĂLZIRE / ÎNCĂLZIRE UMEDĂ	✓	✓
USCARE "SARARA"	✓	-
UMIDIFICARE "URURU" / VENTILATOR	-	-

Note privind operațiunea ECONO

< Imaginea consumului de curent și de putere în operațiunea ECONO >

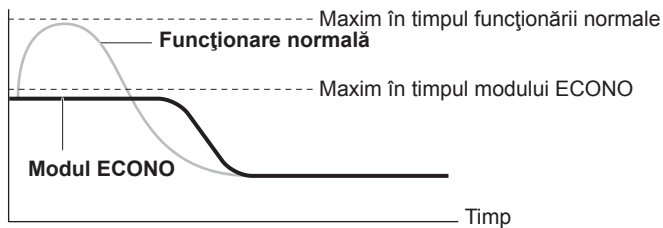

Curentul maxim de regim și consumul de putere al instalației de aer condiționat în modul ECONO variază în funcție de unitatea exterioară racordată.

De la pornire și până se atinge temperatura setată

- Apăsarea **OFF** cauzează anularea setărilor, iar de pe ecranul LCD dispăre "🔌".
- Dacă nivelul consumului de putere este deja redus, operațiunea ECONO nu va mai reduce consumul de putere.
- Operațiunile PUTERNIC și ECONO nu pot fi utilizate în același timp. Este prioritară funcția butonului apăsat ultimul.

Note privind operațiunea UNITATE EXTERIOARĂ SILENȚIOASĂ

- Operațiunile PUTERNIC și UNITATE EXTERIOARĂ SILENȚIOASĂ nu pot fi utilizate în același timp. Este prioritară funcția butonului apăsat ultimul.
- Chiar când funcționarea este oprită cu **OFF** sau cu întrerupătorul unității interioare, "🏠" va rămâne pe afișajul telecomenzii dacă setările nu sunt anulate.
- Operațiunea UNITATE EXTERIOARĂ SILENȚIOASĂ nu va reduce frecvența sau turația ventilatorului dacă acestea au fost deja suficient de reduse.

Mentținerea curată a instalației de aer condiționat

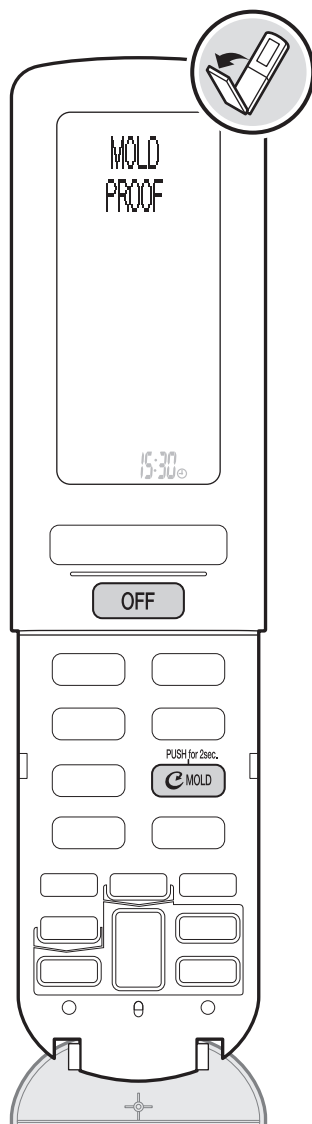

Becul ELIMINARE MUCEGAI/
CURĂȚARE FILTRU (verde)

Ⓢ Operațiunea ELIMINARE MUCEGAI

Interiorul instalației de aer condiționat este uscat pentru a reduce formarea de mucegai și de mirosuri. Când se efectuează operațiunea de RĂCIRE, USCARE "SARARA", sau RĂCIRE USCATĂ, în interiorul instalației de aer condiționat se poate forma condens, cauzând mucegai sau mirosuri. Se recomandă uscarea interiorului instalației de aer condiționat cu operațiunea de ELIMINARE MUCEGAI.

< Pentru funcționare automată: Implicite "oprit" >

APĂSAȚI timp de 2 s.
● Apăsați  timp de 2 secunde în timpul operațiunii.

- Pe ecranul LCD este afișat "  ".
- Operațiunea ELIMINARE MUCEGAI usucă automat interiorul instalației de aer condiționat de fiecare dată după oprirea operațiunii RĂCIRE, USCARE "SARARA", sau RĂCIRE USCATĂ.
- Se aprinde becul ELIMINARE MUCEGAI/CURĂȚARE FILTRU (verde).
- Operațiunea se oprește automat în 100 de minute.

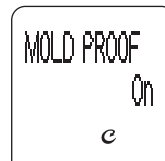

< Pentru a anula setarea >

APĂSAȚI timp de 2 s.
● Apăsați  din nou timp de circa 2 secunde.

- De pe ecranul LCD dispare "  ".

< Pentru acționare manuală >

APĂSAȚI timp de 2 s.
● Apăsați  timp de circa 2 secunde în timp ce unitatea nu funcționează.

- Pe ecranul LCD este afișat "MOLD PROOF" (eliminarea mucegai), și afișajul revine la normal după un timp.
- În timpul funcționării se aprinde becul ELIMINARE MUCEGAI/CURĂȚARE FILTRU (verde).
- Operațiunea se oprește automat în 100 de minute.



< Pentru a anula operațiunea înainte de terminare >

● Apăsați  .

- Becul ELIMINARE MUCEGAI/CURĂȚARE FILTRU (verde) se stinge.

Note privind funcționarea automată

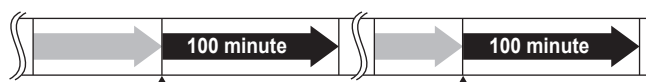

 Funcționează operațiunea de RĂCIRE / USCARE "SARARA" / RĂCIRE USCATĂ.

 Funcționează operațiunea de ELIMINARE MUCEGAI.

- După terminarea operațiunii de RĂCIRE, USCARE "SARARA", sau RĂCIRE USCATĂ, instalația de aer condiționat pornește automat operațiunea de ELIMINARE MUCEGAI, și se oprește automat în 100 de minute.
- Chiar când se selectează RĂCIRE în operațiunea AUTO, la oprirea operațiunii AUTO este pornită operațiunea de ELIMINARE AUTOMATĂ MUCEGAI.
- Dacă operațiunea este oprită prin NUMĂRĂTOARE INVERSĂ OPRIRE TEMPORIZATOR sau OPRIRE TEMPORIZATOR, ELIMINAREA AUTOMATĂ MUCEGAI nu este efectuată.

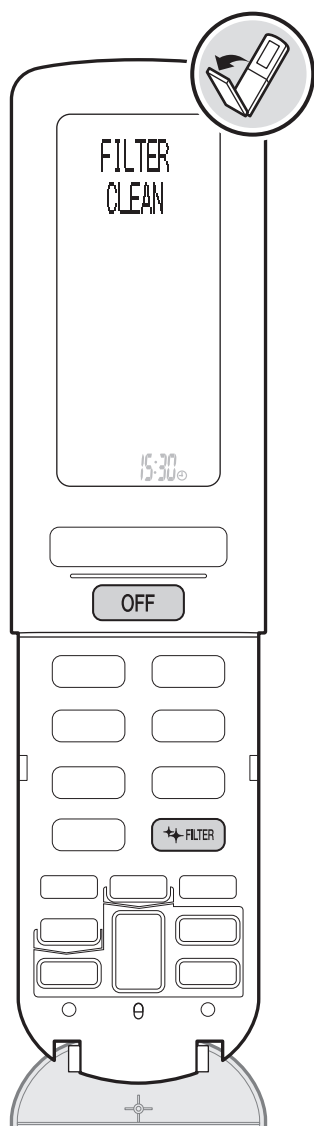

Becul ELIMINARE MUCEGAI/
CURĂȚARE FILTRU (verde)

Operațiunea CURĂȚARE FILTRU

Filtrul de aer va fi curățat automat.

< Pentru funcționare automată: Implicite "pornit" >

Apăsați în timpul operațiunii.

- Pe ecranul LCD este afișat "  ".
- Filtrul de aer va fi curățat automat în funcție de orele de funcționare (circa o dată pe zi).
- Durata operațiunii CURĂȚARE FILTRU este de maxim 11 minute.
- În timpul funcționării se aprinde becul ELIMINARE MUCEGAI/CURĂȚARE FILTRU (verde).



< Pentru a anula setarea >

Apăsați din nou.

- De pe ecranul LCD dispare "  ".

< Pentru acționare manuală >

Apăsați în timp ce unitatea nu funcționează.

- Pe ecranul LCD este afișat "FILTER CLEAN" (curățare filtru), și afișajul revine la normal după un timp.
- În timpul funcționării se aprinde becul ELIMINARE MUCEGAI/CURĂȚARE FILTRU (verde).



< Pentru a anula operațiunea înainte de terminare >

Apăsați .

- Becul ELIMINARE MUCEGAI/CURĂȚARE FILTRU (verde) se stinge.

Note privind funcționarea automată

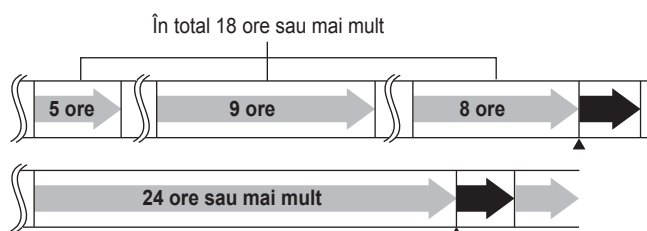

- Operațiunea CURĂȚARE FILTRU începe când opriți unitatea după ce l-ați exploatat circa 18 ore sau mai mult.
- După ce instalația de aer condiționat a continuat să funcționeze timp de 24 de ore sau mai mult, operațiunea se suspendă și se începe operațiunea CURĂȚARE FILTRU. După finalizarea curățării, instalația de aer condiționat repornește (inclusiv VENTILAȚIA DE 24 ORE PRIN ALIMENTARE CU AER PROASPĂT).

 Pagina 34

 Funcționează instalația de aer condiționat.

 Funcționează operațiunea CURĂȚARE FILTRU.

Mentținerea curată a instalației de aer condiționat

Note privind operațiunea ELIMINARE MUCEGAI

- Această operațiune uscă interiorul instalației de aer condiționat cu operațiunea VENTILATOR și ÎNCĂLZIRE.
- Această operațiune uscă interiorul instalației de aer condiționat în timpul descărcării generatorului de flux pentru a reduce formarea de mucegai și de mirosuri în interiorul instalației de aer condiționat. Dar funcția nu îndepărtează tot praful și mucegaiul aderat.
- Operațiunea de ÎNCĂLZIRE nu va începe când temperatura din exterior este de 24°C sau mai mare, sau temperatura din interior este mai mare.
- Uneori clapetele se pot închide pentru a mări efectul de uscare din interiorul instalației de aer condiționat.
- Când becul ELIMINARE MUCEGAI/CURĂȚARE FILTRU clipește, curățați cutia de praf și resetați indicatorul de curățare a cutiei de praf.

▶ Pagina 37

Note privind operațiunea CURĂȚARE FILTRU

- În această operațiune, praful este colectat în cutia de praf.
- Într-un mediu în care la filtrul de aer aderă ulei sau nicotină, filtrul nu poate fi curățat complet cu operațiunea CURĂȚARE FILTRU, și ar putea fi nevoie să curățați filtrul manual.
- Puteți de asemenea scoate filtrele de aer, curățându-le manual. ▶ Pagina 38
- Când temperatura din interior este mai mică de 10°C, operațiunea CURĂȚARE FILTRU nu începe pentru a proteja filtrul de aer.
- Operațiunea CURĂȚARE FILTRU după operațiunea de UMIDIFICARE "URURU", ÎNCĂLZIRE UMEDĂ, sau VENTILAȚIE PRIN ALIMENTARE CU AER PROASPĂT poate dura mai mult decât de obicei pentru a proteja instalația de aer condiționat.
- Dacă AUTOCURĂȚARE FILTRU este setată pe "Oprit", filtrul nu poate fi curățat complet decât dacă efectuați zilnic operațiunea CURĂȚARE FILTRU.
- Când becul ELIMINARE MUCEGAI/CURĂȚARE FILTRU clipește, curățați cutia de praf și resetați indicatorul de curățare a cutiei de praf.

▶ Pagina 37

< Relația dintre operațiunea CURĂȚARE FILTRU și becul unității interioare >

Instalația de aer condiționat	Operațiunea CURĂȚARE FILTRU	Becul ELIMINARE MUCEGAI/CURĂȚARE FILTRU
În funcțiune	Automat "Pornit"	Se stinge *1 *2
	Automat "Oprit"	Se stinge *2
Nu funcționează	Automat "Pornit", în funcțiune	Se aprinde
	"Oprit" automat, în funcțiune	Se aprinde
	"Oprit/pornit" automat, nu funcționează	Se stinge

*1 Când operațiunea AUTOCURĂȚARE FILTRU este pornită după ce unitatea a continuat să funcționeze 24 ore sau mai mult, se va aprinde becul ELIMINARE MUCEGAI/CURĂȚARE FILTRU.

*2 Dacă ELIMINARE AUTOMATĂ MUCEGAI este setată la "Pornit", becul se va aprinde.

Cunoașterea situației încăperii și instalației de aer condiționat

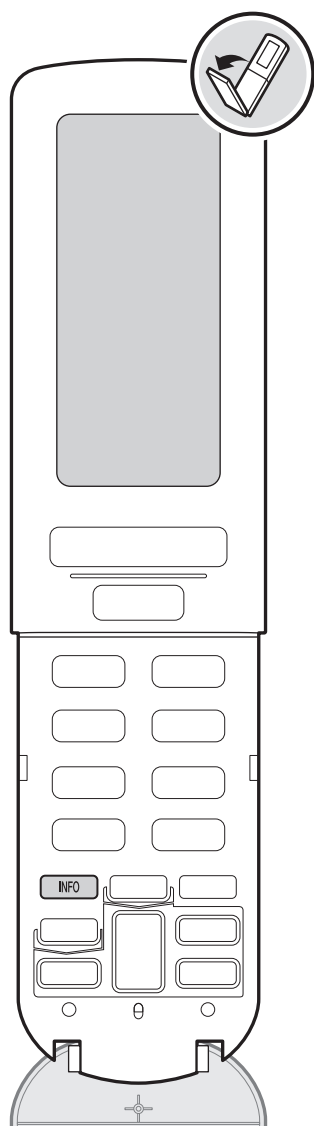

INFORMAȚII

Indicatorul afișat pe ecranul LCD oferă informații despre temperatură, consumul de putere și așa mai departe.

Temperaturile din interior și din exterior indicate sunt măsurate lângă unitățile interioară și exterioară. Indicatorul trebuie utilizat numai cu titlu informativ.

< Vizualizarea informațiilor >

► Îndreptați telecomanda spre unitatea interioară și apăsați

INFO .

- Continuați să îndreptați telecomanda spre unitatea interioară timp de circa 2 secunde. De la unitatea interioară este recepționat un semnal.
- De fiecare dată când apăsați butonul, informația se modifică.

Exemplu de ecran LCD

Când temperatura din interior este de 30°C în timpul operațiunii de RĂCIRE USCATĂ.

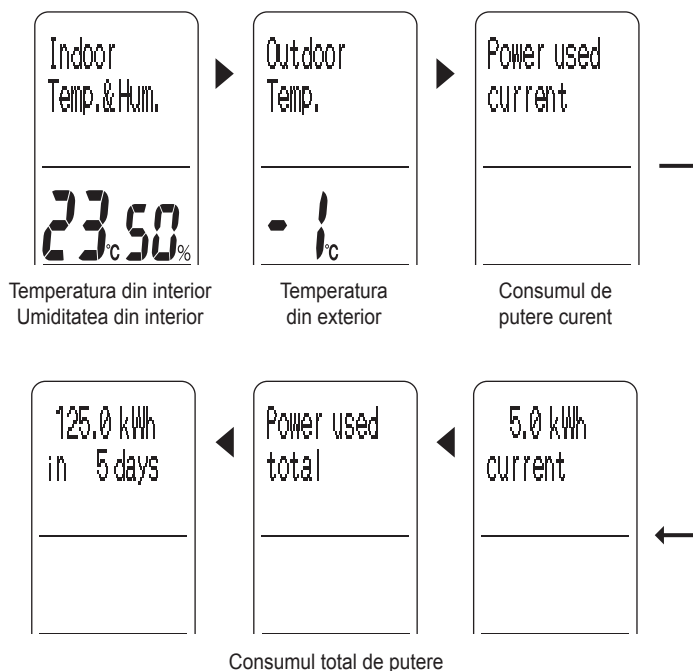

Note privind INFORMAȚIILE

- Consumul total de putere este afișat până la 9.999 kWh. Când consumul total de putere depășește 9.999 kWh, indicatorul prezintă 0 kWh. De asemenea, dacă numărul total de zile de utilizare a unității depășește 999, indicatorul prezintă 0 zile. (Numărul de zile afișat este totalul timpului în care unitatea este alimentată de la rețea.) Folosiți aceste indicații cu titlu informativ.
- Consumul de putere este afișat în incremente de 0,1 kWh până la 50 kWh și în incremente de 1 kWh după 50 kWh.
- Temperaturile din interior și din exterior sunt indicate prin estimarea temperaturii de lângă unitățile interioară și exterioară pe baza temperaturilor detectate de senzorul fixat pe unitățile interioară și exterioară.
- Dacă semnalele de la telecomandă nu ajung corespunzător la unitatea interioară, setarea afișată pe ecranul LCD poate fi diferită de funcționarea efectivă a unității interioare. Dacă apăsați **INFO** în această situație, funcționarea unității interioare va fi modificată în conformitate cu setarea de pe telecomandă.
- Dacă **INFO** este apăsat când temperatura din exterior nu poate fi detectată, precum atunci când unitatea este oprită, temperatura din exterior este afișată ca "--". În acest caz, apăsați **INFO** din nou.
- Pot fi afișate temperaturi din interior și din exterior între -9°C și 39°C.

Modificarea setărilor implicite

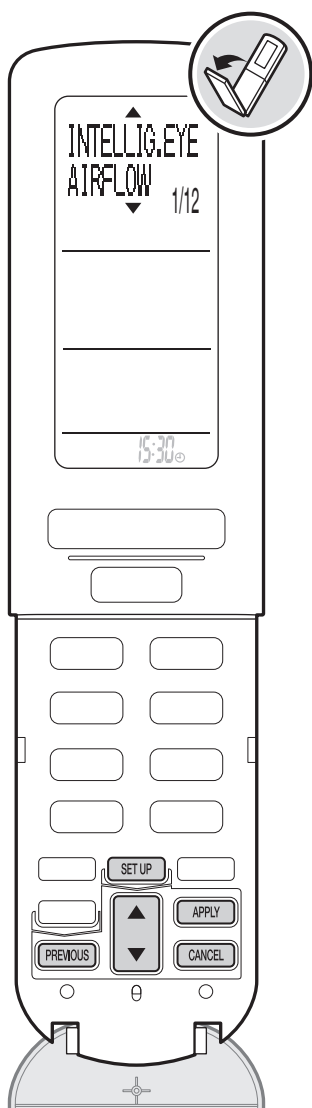

Setările meniului

Puteți schimba setările implicite în funcție de mediul din încăperea și preferințele dvs.

< Pentru a modifica setarea >

● Apăsați **SETUP**.

● Apăsați **▲** pentru a selecta articolul și apăsați **APPLY**.

Nr.	Articole de meniu	Pagina
1	INTELLIG.EYE AIRFLOW	32
2	AUTO OFF time (ora oprire auto)	32
3	BREEZE AIRFLOW (flux de aer adiere)	32
4	HUMIDIFY AIRFLOW (flux de aer umidificare)	32
5	CONTINUE DRY (continuare uscare)	33
6	INSTALLED POSITION (poziția de instalare)	33
7	RESET USED POWER (resetare putere utilizată)	33
8	SOUND VOLUME (volum sunet)	33
9	CONTRAST	34
10	24 HOUR FRESH AIR (24 ore aer proaspăt)	34
11	RC ADDRESS (adresă telecomandă)	34
12	CHILD LOCK (blocare pentru copii)	34

● Apăsați **▲** pentru a selecta fiecare setare și apăsați **APPLY**.

- Pentru a seta 24 ORE AER PROASPĂT, ADRESĂ TELECOMANDĂ, sau BLOCARE PENTRU COPII, apăsați circa 2 secunde.
- Când setarea este finalizată, ecranul meniului este afișat din nou (cu excepția setării BLOCARE PENTRU COPII).
- Ecranul meniului va reveni la ecranul original dacă nu se execută nicio acțiune timp de circa 1 minut.

< Pentru a reveni la afișajul anterior >

● Apăsați **PREVIOUS**.

< Pentru a ieși din setările meniului >

● Apăsați **CANCEL**.

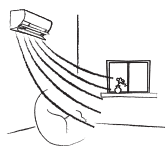
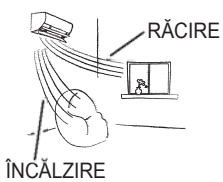
Nr.	Meniu	Setare	Descriere
1	INTELLIG.EYE AIRFLOW	Focus	Senzorul OCHI INTELIGENT detectează o zonă unde este o persoană și potrivește direcția fluxului orizontal de aer pentru a sufla aer direct spre persoană.
		Comfort *	Senzorul OCHI INTELIGENT detectează o zonă unde este o persoană și potrivește direcția fluxului orizontal de aer pentru a evita suflarea directă a aerului spre persoană.
<p>< Notă ></p> <p>■ Focalizare</p> <ul style="list-style-type: none"> Direcția fluxului vertical de aer este reglată astfel încât să se realizeze debitul maxim de aer. <p>■ Confort</p> <ul style="list-style-type: none"> Unitatea suflă aerul în sus în operațiunea de RĂCIRE și în jos în operațiunea de ÎNCĂLZIRE. 			
			 
2	AUTO OFF time	1 HR *	<p>Setați timpul de oprire a funcționării la după 1 oră sau după 3 ore.</p> <ul style="list-style-type: none"> Această funcție nu este activată în timpul următoarelor operațiuni.
		3 HR	<p>Operațiunea ELIMINARE MUCEGAI, TEMPORIZATOR DE ÎNCĂLZIRE RAPIDĂ și CURĂȚARE FILTRU</p> <p>Această funcție va fi activată la terminarea fiecărei operațiuni.</p> <ul style="list-style-type: none"> Această funcție nu este activată în totalitate dacă este setată VENTILAȚIA DE 24 ORE PRIN ALIMENTARE CU AER PROASPĂT.
<p>< Notă ></p> <ul style="list-style-type: none"> Această funcție modifică temperatura setată +2°C la operațiunea de RĂCIRE / -2°C la operațiunea de ÎNCĂLZIRE și funcționarea se oprește după scurgerea timpului predefinit dacă se consideră că nu este nimeni în încăpere. Cu 3 minute înainte de oprirea funcționării, becul INDICATOR AL FUNCȚIONĂRII clipește pentru a reduce debitul de aer. După aceasta, funcționarea se oprește. În acest mod, funcționarea se oprește automat. Este recomandat să se seteze operațiunea OPRIRE AUTO pe "Oprit" dacă în încăpere se află un copil mic sau o persoană bolnavă. (Dacă o persoană nu se mișcă mult, senzorul consideră că nu este nimeni în încăpere și instalația de aer condiționat poate fi oprită.) Dacă funcționarea nu s-a oprit prin operațiunea OPRIRE AUTO, ecranul LCD nu va afișa "OFF" (oprit). 			
3	BREEZE AIRFLOW	Auto *	Setează debitul FLUXULUI DE AER ADIERE la "Auto".
		Low	Setează debitul FLUXULUI DE AER ADIERE la "Low" (scăzută).
<p>< Notă ></p> <ul style="list-style-type: none"> Această funcție setează debitul de aer când direcția fluxului vertical de aer este setată la "ADIERE". Dacă sunteți deranjat de zgomotul de funcționare a unității, setați-o la "Scăzut". 			
4	HUMIDIFY AIRFLOW	Auto *	Setează debitul de aer umidificat la "Auto".
		High	Setează debitul de aer umidificat la "High" (ridicată).
		Low	Setează debitul de aer umidificat la "Low" (scăzută).
<p>< Notă ></p> <ul style="list-style-type: none"> Această funcție setează debitul de aer umidificat în operațiunile UMIDIFICARE "URURU" și ÎNCĂLZIRE UMEDĂ. Pentru a mări debitul de aer umidificat, setați-l la "High" (ridicat) iar dacă sunteți deranjat de zgomotul operațiunii de umidificare, setați-l la "Low" (scăzut). 			







* Setare implicită

Modificarea setărilor implicite

Nr.	Meniu	Setare	Descriere
5	CONTINUE DRY	On *	Se efectuează operațiunea CONTINUARE USCARE.
		Off	Nu se efectuează operațiunea CONTINUARE USCARE.

< Notă >

- Când temperatura sau umiditatea din interior scad cu mult sub valoarea predefinită, ventilatoarele unităților interioare și exterioare sunt oprite pentru a menține încăperea confortabilă. Această operațiune este activată în operațiunile de RĂCIRE, USCARE "SARARA", și RĂCIRE USCATĂ.
- Când CONTINUARE USCARE este setată la "Pornit", începerea operațiunii de RĂCIRE, USCARE "SARARA", RĂCIRE USCATĂ declanșează funcția de dezodorizare care reduce orice miros neplăcut provenind de la unitatea interioară și unitatea nu suflă aer timp de 40 de secunde.
- Înainte ca unitatea exterioară să funcționeze, temperatura din interior poate fi mai mare decât temperatura setată.

6	INSTALLED POSITION	 *	Longitudinal centru * Fluxul orizontal de aer suflă uniform spre dreapta și stânga.
			Longitudinal colțul din dreapta Fluxul orizontal de aer suflă spre stânga.
			Longitudinal colțul din stânga Fluxul orizontal de aer suflă spre dreapta.
			Orizontal centru Fluxul orizontal de aer suflă uniform spre dreapta și stânga.
			Orizontal colțul din dreapta Fluxul orizontal de aer suflă spre stânga.
			Orizontal colțul din stânga Fluxul orizontal de aer suflă spre dreapta.

< Notă >

- Direcția fluxului de aer este controlată corespunzător de datele intrate despre forma încăperii și poziția de instalare a unității interioare în telecomandă.). Setati longitudinal sau orizontal în funcție de forma încăperii.
- Dacă nu setați corect colțul din dreapta și colțul din stânga, la unele setări direcția fluxului de aer poate să nu fie controlată corespunzător.
- Câmpul direcției fluxului de aer la setarea fluxului orizontal de aer (direcția fluxului de aer care poate fi selectată cu ) se va schimba în funcție de setările poziției de instalare.

< Îndrumări pentru setare >

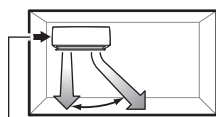

Când distanța este de 2 până la 50 cm, setați la colțul din stânga.

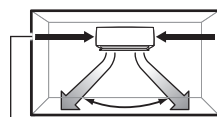

Când unitatea este instalată în centru, setați la centru.

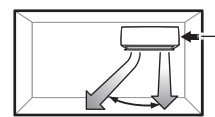

Când distanța este de 2 până la 50 cm, setați la colțul din dreapta.

7	RESET USED POWER	Resetați cu APPLY	Resetează consumul total de putere la 0 kWh.
---	------------------	-------------------	--

< Notă >

- Această funcție resetează consumul total de putere.
- Pentru a controla consumul de putere, apăsați  .

8	SOUND VOLUME	High	Volumul este ridicat.
		Low *	Volum normal.
		Off	Volumul este oprit.

< Notă >

- Această funcție setează volumul sunetului de recepție al unității interioare.

* Setare implicită

Nr.	Meniu	Setare	Descriere
9	CONTRAST	1 la 5	<ul style="list-style-type: none"> Puteți seta contrastul între 1 și 5. Setarea implicită este "3". Cu cât este mai mare cifra, cu atât este mai întunecat indicatorul.





< Notă >

- Această funcție setează contrastul ecranului LCD.

10	24 HOUR FRESH AIR	Apăsați APPLY 2 s Pornit	Începe operațiunea VENTILAȚIE DE 24 ORE PRIN ALIMENTARE CU AER PROASPĂT.
		Apăsați APPLY 2 s Oprit *	Se oprește operațiunea VENTILAȚIE DE 24 ORE PRIN ALIMENTARE CU AER PROASPĂT.

< Notă >

- Chiar dacă opriți instalația de aer condiționat cu telecomanda, aceasta continuă ventilația timp de 24 ore până când schimbați setarea la "Oprit".
- VENTILAȚIA DE 24 ORE PRIN ALIMENTARE CU AER PROASPĂT pornește automat când întreruptorul a fost cuplat. (Becul INDICATOR AL FUNCȚIONĂRII este stins în timpul operațiunii. Nu se afișează nimic pe telecomandă)
- Când se efectuează exclusiv VENTILAȚIA DE 24 ORE PRIN ALIMENTARE CU AER PROASPĂT, descărcarea generatorului de flux golire nu poate fi pornită.
- Când AUTOCURĂȚARE FILTRU este setată pe "Pornit" și funcționarea normală a instalației de aer condiționat se oprește pentru 24 ore sau mai mult, VENTILAȚIA DE 24 ORE PRIN ALIMENTARE CU AER PROASPĂT este terminată și începe operațiunea CURĂȚARE FILTRU (și durează circa 11 minute). După ce filtrul a fost curățat, VENTILAȚIA DE 24 ORE PRIN ALIMENTARE CU AER PROASPĂT repornește. ► [Pagina 28](#)

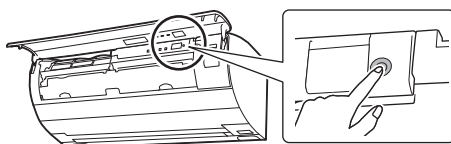

11	RC ADDRESS	Apăsați APPLY 2 s 1 *	Setarea implicită este "1", atât pentru unitatea interioară cât și pentru telecomandă. < Pentru a seta adresa la "2" >
		Apăsați APPLY 2 s 2	<ol style="list-style-type: none"> Deschideți panoul frontal și cuplați întreruptorul. Apăsați . Apăsați  pentru a selecta "RC ADDRESS" și apăsați . Apăsați  pentru a selecta "2". Apăsați  timp de 2 secunde și trimiteți un semnal la unitatea interioară. Becul INDICATOR AL FUNCȚIONĂRII (verde) clipește circa 1 minut. (Aceasta nu este o semnalizare de eroare.) Apăsați întreruptorul unității interioare în timp ce becul INDICATOR AL FUNCȚIONĂRII clipește.



Dacă nu puteți seta adresa în timp ce becul INDICATOR AL FUNCȚIONĂRII clipește, refaceți această procedură de la primul pas.

< Notă >

- Această funcție setează adresa când instalați 2 unități interioare în aceeași încăpere și nu doriți să le acționați cu 1 telecomandă. Când setați una dintre unitățile interioare și una dintre cele 2 telecomenzi la "2", telecomanda setată poate trimite semnale numai la unitatea interioară setată.

12	CHILD LOCK	Apăsați APPLY 2 s Pornit	Apăsați  timp de circa 2 secunde pentru a activa funcția BLOCARE PENTRU COPII.
		Apăsați APPLY 2 s Oprit	Apăsați  timp de circa 2 secunde pentru a anula funcția de blocare pentru copii.

< Notă >

- Această funcție împiedică acționarea din greșeală a telecomenzii de către copii.



este afișat și butoanele sunt dezactivate cu excepția .

* Setare implicită

Curățarea (pentru personalul de service)

ATENȚIE

- Aveți grijă să scoateți din funcțiune și să decuplați întreruptorul înainte de curățare.
- Pentru îngrijire și curățare, apălați la personalul de service.

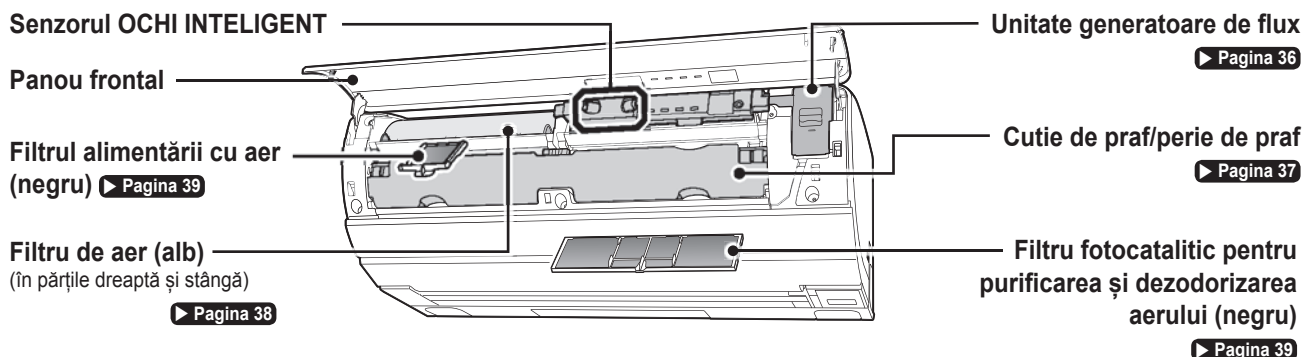

Panoul frontal

Când?

Când găsiți murdărie sau praf.

Cum?

- Ștergeți ușor cu o cârpă moale umezită cu apă sau un detergent lichid neutru.
- Aveți grijă să curățați dosul panoului frontal.

ATENȚIE

- Când scoateți și fixați panoul frontal, stați pe un teren solid, stabil și aveți grijă să nu cădeți.
- Când demontați și fixați panoul frontal, țineți bine panoul cu mâinile pentru a-l feri de cădere.

Demontarea panoului frontal

1. Decuplați întreruptorul.

2. Apucați panoul la ambele capete și deschideți-l până când panoul se oprește.

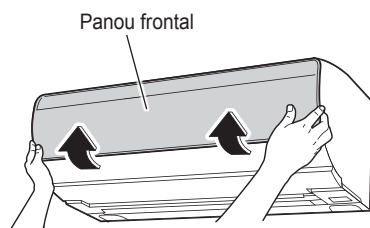

- Împingând mai sus de poziția de oprire permite scoaterea mai ușoară a panoului.

3. Scoateți panoul frontal.

- Împingând spre exterior axul din stânga al panoului frontal, împingeți în sus panoul frontal și scoateți-l. (Scoateți axul din dreapta față al panoului frontal în același mod.)
- După scoaterea ambelor axe ale panoului front, trageți panoul frontal spre dvs. și scoateți-l.

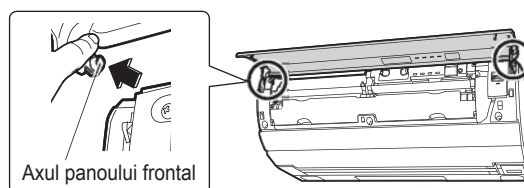

Fixarea panoului frontal

1. Introduceți pe rând axele din dreapta și din stânga ale panoului frontal în orificiile axelor.

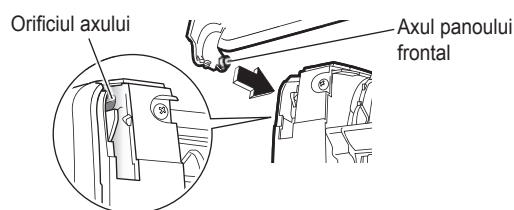

2. Închideți încet panoul frontal și apăsați ambele capete ale panoului frontal.

Confirmați că panoul frontal este instalat în condiții de siguranță.

Unitatea interioară / senzorul OCHI INTELIGENT

Când?

Când găsiți murdărie sau praf.

Cum?

- Ștergeți ușor cu o cârpă moale, uscată.
- Aveți grijă să curățați partea cu lentilă a senzorului OCHI INTELIGENT.

ATENȚIE

- Nu atingeți aripioarele din aluminiu ale unității interioare. (Poate cauza accidentări.)
- Nu folosiți următoarele la curățarea instalației de aer condiționat. (Poate cauza deformare, decolorare sau zgârieturi.)
 - Apă mai caldă de 40°C
 - Lichid volatil precum benzen, benzină și diluant
 - Compus de lustruire
 - Materiale aspre precum peria de frecat

Unitatea generatoare de flux

Când?

Când becul TEMPORIZATOR (portocaliu) clipește sau o dată pe sezon.

Becul TEMPORIZATOR clipește indicând faptul că unitatea generatoare de flux trebuie curățată când durata totală de funcționare a instalației de aer condiționat depășește 1.800 ore. (**Indicatorul de curățare a unității generatoare de flux**) Curățați unitatea generatoare de flux.

Descărcarea generatorului de flux este dezactivată în timp ce becul clipește.

Cum?

- 1) Înmuiați unitatea generatoare de flux în apă caldută sau apă rece (circa 1 oră).
- 2) Utilizați un tampon de vată sau o cârpă moale pentru a curăța unitatea.
(**Purtați mănuși de cauciuc.**)
- 3) Spălați unitatea cu apă de la robinet și goliți-o temeinic.
- 4) Uscați unitatea într-o zonă umbră bine ventilată (circa 1 zi).

Resetați indicatorul după curățare.

Cuplați întreruptorul, și apăsați **RESET** și apoi **APPLY** în timp ce instalația de aer condiționat nu funcționează. ► **Pagina 8**

- Indicatorul de curățare a unității generatoare de flux se stinge.

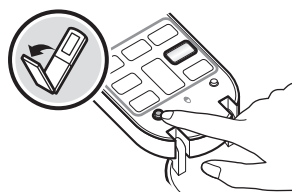

Dacă pe ace aderă praf

Ștergeți ușor praful de pe ace cu un material moale precum un tampon de vată, umezit cu apă sau un detergent lichid neutru.

Când ștergeți praful, aveți grijă să nu deformați acele.

Un ac deformat va reduce capacitatea de dezodorizare.

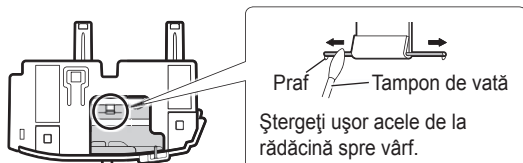

Îndepărtarea unității generatoare de flux

- **Mențineți strângerea unității generatoare de flux și trageți-o spre dvs.**

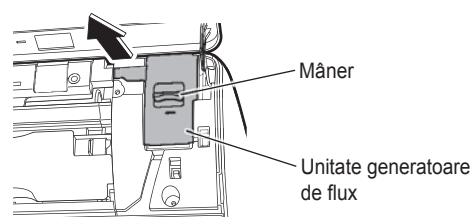

Fixarea unității generatoare de flux

- **Introduceți complet unitatea generatoare de flux.**

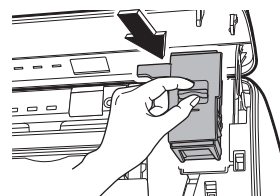

Atenție

- Dacă nu puteți îndepărta complet murdăria sau praful, adăugați detergent lichid neutru în apă caldută sau apă rece și înmuiați filtrul în ea.
- Urmați instrucțiunile pentru detergentul lichid neutru când îl utilizați. Spălați temeinic unitatea generatoare de flux cu apă după ce utilizați detergent pentru a îndepărta orice reziduu.
- Aveți grijă să nu lăsați nici o scamă pe unitatea generatoare de flux. (Scamele pot cauza funcționarea defectuoasă a unității.)
- Nu demontați unitatea generatoare de flux.

Curățarea (pentru personalul de service)

Cutia de praf / peria de praf

Când?

Când becul ELIMINARE MUCEGAI/CURĂȚARE FILTRU (verde) clipește.

Becul ELIMINARE MUCEGAI/CURĂȚARE FILTRU clipește pentru a indica necesitatea curățării cutiei de praf cu operațiunea CURĂȚARE FILTRU (automat sau manual), când în cutia de praf este praf sau când peria de praf devine murdară. (Indicatorul de curățare a cutiei de praf) Curățați cutia de praf.

Operațiunea CURĂȚARE FILTRU nu poate fi efectuată în timp ce becul clipește.

Cum?

- Utilizați un aspirator pentru a îndepărta praful sau spălați cu apă.
- Dacă ați spălat cutia de praf cu apă, uscați-o bine la umbră.

Resetați indicatorul după curățare.

Cuplați întreruptorul și apăsați  și apoi  în timp ce instalația de aer condiționat nu funcționează. ► **Pagina 8**

- Indicatorul de curățare a cutiei de praf se stinge.

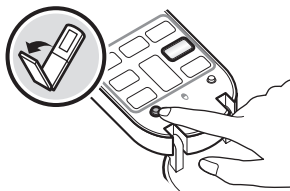

Scoaterea cutiei de praf

1. Glisați spre înăuntru urechile de fixare din dreapta și stânga (albastre) și trageți afară încet cutia de praf cu ambele mâini.

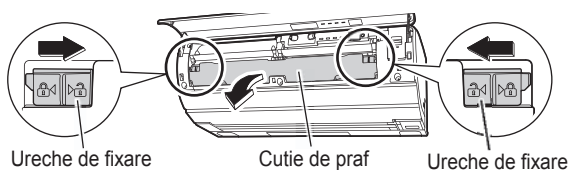

2. Deschideți cutia de praf.

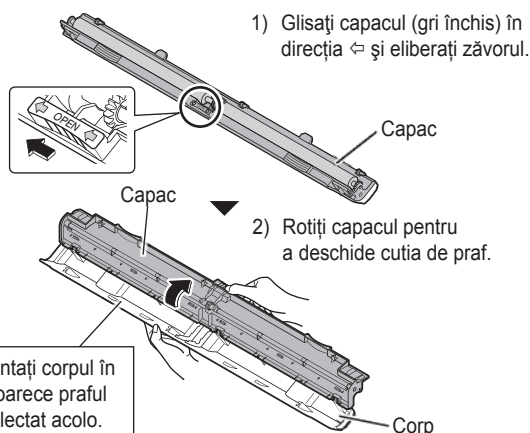

< Demontarea sau fixarea periei de praf >

- 1) Trageți centrul periei de praf.
- 2) Scoateți afară peria de praf din orificiile axelor din partea dreaptă și partea stângă.
- 3) Trageți afară peria de praf. Pentru instalare, fixați peria de praf de orificiile axelor, și împingeți-o în cutia de praf.

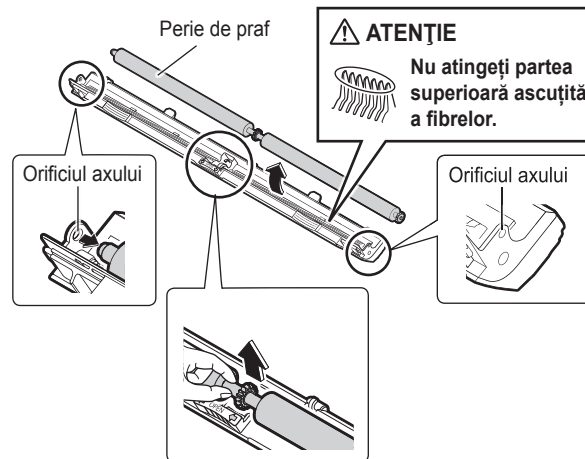

Confirmați că peria de praf este fixată în condiții de siguranță. În caz contrar, peria de praf nu se poate roti și operațiunea CURĂȚARE FILTRU nu poate fi efectuată.

Fixarea cutiei de praf

1. Închideți cutia de praf și glisați capacul pentru a bloca cutia de praf.

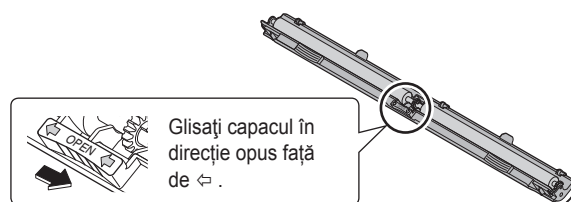

2. Țineți cutia de praf cu ambele mâini și fixați-o în unitate astfel încât peria de praf să fie îndreptată spre partea instalației de aer condiționat.

3. Glisați spre exterior urechile de fixare la ambele capete.

Operațiunea de CURĂȚARE FILTRU nu va fi efectuată corect dacă urechile nu sunt blocate în condiții de siguranță.

Când curățați filtrele, deschideți panoul frontal și îndepărtați cutia de praf.

Filtru de aer (alb)

Dacă operațiunea AUTOCURĂȚARE FILTRU este setată pe "Pornit", în general nu este nevoie de îngrijire. ► **Pagina 28**

Când constatați existența murdăriei, precum aderarea de ulei sau nicotină pe filtrul de aer sau operațiunea AUTOCURĂȚARE FILTRU este setată pe "Oprit", curățați filtrul.

Când?

Când găsiți murdărie sau praf.

Cum?

- Utilizați un aspirator pentru a îndepărta praful.
- Dacă nu puteți îndepărta complet murdăria sau praful, înmuiați filtrul în apă caldă cu detergent lichid neutru și curățați cu un burete.
- După spălarea filtrului, scurgeți-l.
- Neteziți filtrul cu mâna și uscați-l bine la umbră.

Atenție

- Nu demontați filtrul de aer.

Scoaterea filtrului de aer

1. Trageți în jos cadrul de susținere al filtrului (galben).

- Urechile de pe cadrul de susținere al filtrului (galben) sunt asigurate una pe fiecare parte.

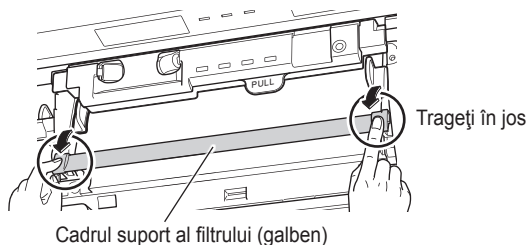

2. Trageți afară filtrul de aer.

- 1) Țineți urechea PULL (tras) de pe unitatea de afișaj (neagră), orientați unitatea în sus.
- 2) Ridicați mânerul filtrului de aer (albastru) în sus spre în față.
- 3) Trageți mânerul în jos.

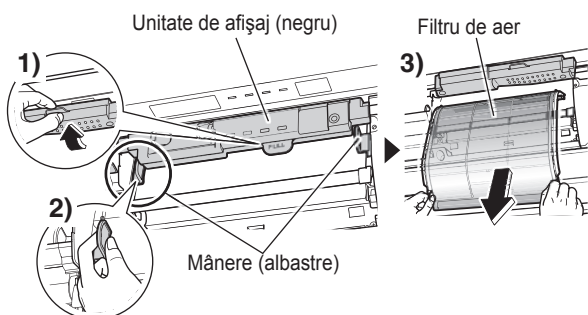

Fixarea filtrului cu aer

1. Țineți mânerul (albastre) și introduceți filtrul de-a lungul șinei.

- După fixarea filtrului de aer, orientați unitatea de afișaj (neagră) în jos.

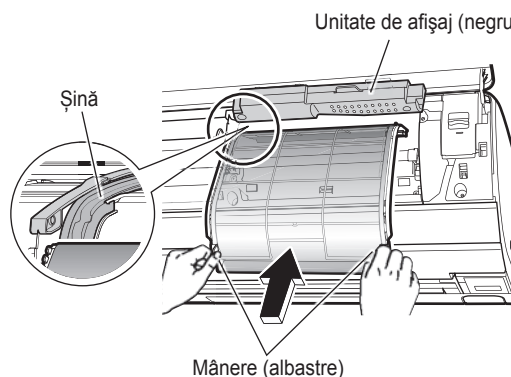

2. Împingeți în sus cadrul de susținere al filtrului (galben) până se aude un clic.

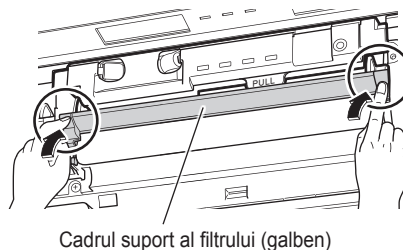

În cazul în care cadrul nu este blocat în condiții de siguranță, panoul frontal se poate deteriora.

După curățare porniți operațiunea CURĂȚARE FILTRU pentru a controla dacă filtrul de aer funcționează corect. ► **Pagina 28**

Curățarea (pentru personalul de service)

Când curățați filtrele, deschideți panoul frontal și îndepărtați cutia de praf.

Filtru fotocatalitic pentru purificarea și dezodorizarea aerului (negru)

Când?

Când găsiți praf.

Cum?

- Utilizați un aspirator pentru a îndepărta praful.

Atenție

- Nu spălați niciodată filtrul în apă.

Demontarea filtrului fotocatalitic pentru purificarea și dezodorizarea aerului

1. Scoateți filtrul de aer din dreapta. ► Pagina 38

2. Ridicați mânerul și scoateți filtrul de pe urechi.

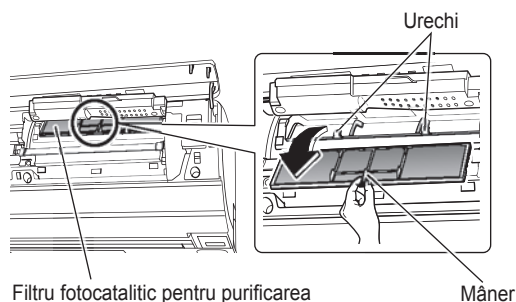

Filtru fotocatalitic pentru purificarea și dezodorizarea aerului

Fixarea filtrului fotocatalitic pentru purificarea și dezodorizarea aerului

Repuneți în poziție filtrul fotocatalitic pentru purificarea și dezodorizarea aerului.

- Atârnați filtrul fotocatalitic pentru purificarea și dezodorizarea aerului pe urechile instalației de aer condiționat.

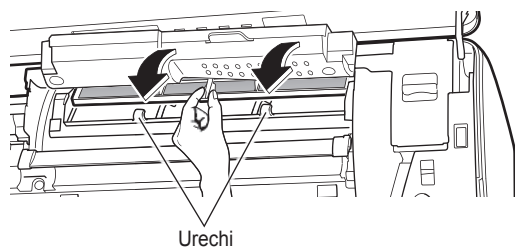

Operațiunea de CURĂȚARE A FILTRULUI nu va fi efectuată corespunzător dacă filtrul fotocatalitic pentru purificarea și dezodorizarea aerului nu este fixat corect. După curățare porniți operațiunea CURĂȚARE FILTRU pentru a controla dacă filtrul de aer funcționează corect. ► Pagina 28

- Debarasați-vă de filtrele vechi ca deșeuri necombustibile.
- Pentru a comanda un filtru fotocatalitic pentru purificarea și dezodorizarea aerului, luați legătura cu atelierul de service de unde ați cumpărat instalația de aer condiționat.

Articol	Filtru fotocatalitic pentru purificarea și dezodorizarea aerului (cu cadru) 1 set
Nr. piesă	KAF046A41

Filtru alimentării cu aer (negru)

Când?

Când găsiți murdărie sau praf.

Cum?

- Utilizați un aspirator pentru a îndepărta praful.
- Dacă nu puteți îndepărta complet praful, înmuiați filtrul (cu cadrul) în apă caldă sau apă rece timp de 10 - 15 minute și spălați-l cu un burete.

Atenție

- Nu frecați filtrul.
- După înmuierea filtrului alimentării cu aer, scurgeți-l și uscați-l bine la umbră.

Demontarea filtrului alimentării cu aer

1. Scoateți filtrul de aer din stânga. ► Pagina 38

2. Ridicați filtrul ținând cadrul (galben), țineți mânerul și trageți-l în față.

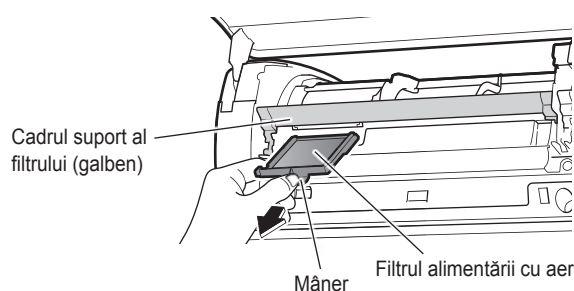

Fixarea filtrului alimentării cu aer

Readuceți filtrul alimentării cu aer în poziția sa.

- Orientați ▲ de pe filtru în sus și introduceți filtrul alimentării cu aer până când auziți un clic.

După curățare porniți operațiunea CURĂȚARE FILTRU pentru a controla dacă filtrul de aer funcționează corect. ► Pagina 28

Când becul INDICATOR AL FUNCȚIONĂRII (verde) clipește



Becul INDICATOR AL FUNCȚIONĂRII (verde)

Când becul TEMPORIZATOR (portocaliu) clipește ► Pagina 36

Becul ELIMINARE MUCEGAI / CURĂȚARE FILTRU (verde) clipește ► Pagina 37

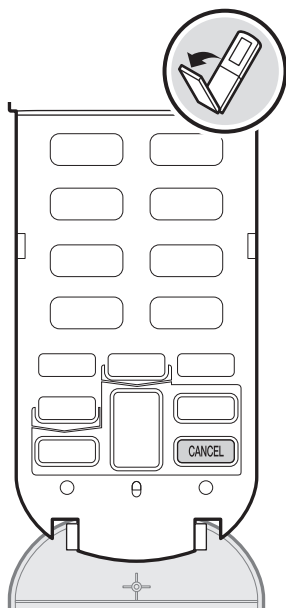

Când becul INDICATOR AL FUNCȚIONĂRII (verde) clipește, decuplați întreruptorul. După circa 1 minut, porniți-o din nou și începeți operațiunea.

Dacă becul INDICATOR AL FUNCȚIONĂRII continuă să clipească, căutați codul de eroare conform pașilor de mai jos și luați măsura corespunzătoare.

< Căutarea codului de eroare >

1. Îndreptați telecomanda spre unitatea interioară și apăsați **CANCEL timp de circa 5 secunde.**

- Pe ecranul LCD este afișat un cod de eroare.

A5

2. Căutați codul de eroare și luați măsura descrisă mai jos.

Cod de eroare	Verificare funcționare și acțiune
A5	Este filtrul de aer murdărit sau prăfuit? • Scoateți din funcțiune și porniți operațiunea CURĂȚARE FILTRU. ► Pagina 28

Decuplați întreruptorul și cuplați-l din nou. Apoi porniți funcționarea.

E7	Este blocat vreun obiect străin în ventilatorul unității exterioare? • Decuplați întreruptorul și îndepărtați obiectele străine.
F3,F6,L3,L4,L5	Este orificiul de evacuare a aerului din unitatea exterioară blocat de o mașină sau de ceva similar? • Decuplați întreruptorul și apoi îndepărtați obiectele străine.

Cuplați întreruptorul și porniți funcționarea.

Alte coduri de eroare	Căutați denumirea modelului (sau codul de control *) și luați legătura cu atelierul de service.
-----------------------	---

3. Controlați din nou becul INDICATOR AL FUNCȚIONĂRII și luați măsura descrisă mai jos.

Becul INDICATOR AL FUNCȚIONĂRII	Acțiune
Se aprinde	Continuați exploatarea un timp și dacă becul INDICATOR AL FUNCȚIONĂRII nu clipește, continuați să utilizați instalația de aer condiționat.
Clipește din nou	Căutați denumirea modelului (sau codul de control *) și luați legătura cu atelierul de service.

< * Căutarea codului de control >

Apăsați **CANCEL din nou în timp ce pe ecranul LCD este afișat codul de eroare.**

- Pe ecranul LCD este afișat un cod de control format din 4 cifre. Dacă denumirea modelului nu poate fi controlată cu unitatea interioară, utilizați acest cod de control pentru solicitarea de informații.

0123

Următorul cod de eroare indică o eroare a unității de umidificare sau a unor senzori. În acest caz sunt disponibile numai operațiunile de RĂCIRE și ÎNCĂLZIRE. Luați legătura cu atelierul de service cât de curând posibil.

PH, PA, P9, CC, CA, U7

Atenție

- Când este apăsat **CANCEL** timp de circa 5 secunde când becul INDICATOR AL FUNCȚIONĂRII nu clipește, se afișează "00".
- Pentru alte defecțiuni posibile.

► Pagina 41 -45

Întrebări frecvente

Unitatea interioară

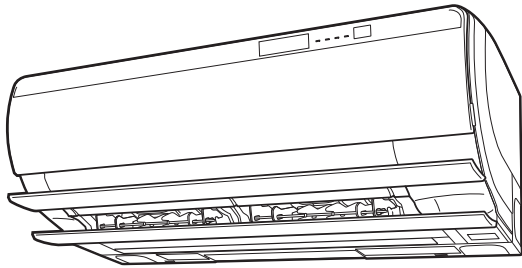

Clapetele nu încep să se balanseze imediat.

- Instalația de aer condiționat reglează poziția clapetei. Clapetele vor începe să se miște curând.

Instalația de aer condiționat oprește generarea fluxului de aer în timpul operațiunii.

- Când s-a atins temperatura setată, debitul de aer este redus și funcționarea este oprită pentru a evita generarea de aer rece (în timpul încălzirii) sau pentru a împiedica creșterea umidității (în timpul răcirii). Funcționarea va fi reluată automat când temperatura din interior crește sau scade.

Instalația nu pornește imediat.

- Când a fost apăsat butonul AUTO, butoanele de acționare directă, sau butonul VENTILATOR curând după oprirea funcționării.
- Când modul a fost selectat din nou.
 - Aceasta are drept scop protejarea instalației de aer condiționat. Trebuie să așteptați circa 3 minute.

Operațiunea de ÎNCĂLZIRE se oprește brusc și se aude un sunet de curgere.

- Unitatea exterioară elimină bruma. Operațiunea de ÎNCĂLZIRE începe după ce bruma de pe unitatea exterioară a fost îndepărtată. Așteptați circa 3 - 10 minute.

Unitatea exterioară

Unitatea exterioară degajă apă sau abur.

- În operațiunea de ÎNCĂLZIRE
 - Gheața de pe unitatea exterioară se topește transformându-se în apă sau abur când instalația este în modul de dezghețare.
- În operațiunea RĂCIRE sau USCARE "SARARA"
 - Umezeala din aer condensează pe suprafața rece a tubulaturii unității exterioare și picură.

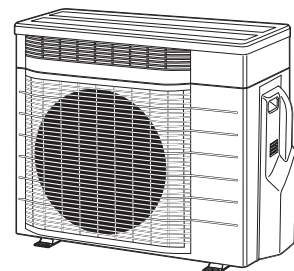

Zgomote care se produc în mod obișnuit



- **Șuierat**
 - Acesta este zgomotul generat când aerul umidificat sau aerul ventilat este evacuat.
 - Zgomotul de funcționare poate varia în funcție de temperatura sau umiditatea din exterior.
- **Zgomot violent**
 - Acesta este un zgomot de funcționare a ventilației. (Când operațiunea de ventilație este combinată cu operațiunea de RĂCIRE/ÎNCĂLZIRE, este posibilă oprirea numai a operației de ventilație.) ► Pagina 24
- **Șuierat sau pocnet**
 - Acesta este sunetul descărcării generatorului de flux.
- **Foșnet**
 - Acesta este sunetul periei de praf care freacă filtrul de aer pentru a îndepărta praful de pe filtrul de aer în operațiunea CURĂȚARE FILTRU.
- **Pocnituri în timp ce instalația de aer condiționat funcționează sau nu**
 - Acesta este zgomotul de funcționare a componentelor electrice sau a ventilului care controlează agentul frigorific.
- **Un sunet precum curgerea apei**
 - Acesta este sunetul agentului frigorific care curge prin instalația de aer condiționat.
 - Acesta este sunetul de pompare a apei în instalația de aer condiționat și se aude când apa este pompată afară din instalația de aer condiționat în modul de răcire sau de uscare.
- **Sunet de suflare**
 - Acesta este zgomotul generat când direcția curgerii agentului frigorific se schimbă în instalația de aer condiționat.
- **Ticăit**
 - Acesta este zgomotul generat când instalația de aer condiționat se dilată sau se contractă ușor datorită modificării temperaturii.
- **Bocănit**
 - Acesta este zgomotul ce vine din interiorul instalației de aer condiționat când ventilatorul pentru ventilație funcționează cu încăperea închisă. Acest zgomot se poate diminua când se deschide fereastra sau ventilatorul pentru ventilație este oprit.
- **Fluierat**
 - Acesta este zgomotul generat când agentul frigorific curge în timpul operațiunii de dezghețare.

Depanarea (pentru personalul de service)



Înainte de a cere informații sau de a solicita reparații, controlați următoarele.
Dacă problema persistă, consultați atelierul de service.

	<p>Nu este defecțiune Aceste cazuri nu sunt defecțiuni.</p>		<p>Verificare Verificați încă o dată înainte de a chema un tehnician de întreținere.</p>
---	--	---	---



Instalația de aer condiționat nu funcționează

Caz	Descriere/unde se controlează
Operațiunea a fost începută în timpul operațiunii CURĂȚARE FILTRU.	 <ul style="list-style-type: none"> Filtrul de aer revine în poziția normală. Așteptați până la circa 3 minute.
Operațiunea a fost începută imediat după oprirea operațiunii CURĂȚARE FILTRU.	
Instalația de aer condiționat nu funcționează. [Becul INDICATOR AL FUNCȚIONĂRII este stins]	 <ul style="list-style-type: none"> S-a declanșat întreruptorul sau s-a ars siguranța? Este o întrerupere a alimentării de la rețea? Sunt baterii în telecomandă? Se potrivește adresa unității interioare cu cea a telecomenzii? Setati din nou adresa. ► Pagina 34
Instalația de aer condiționat nu funcționează. [Becul INDICATOR AL FUNCȚIONĂRII clipește]	 <ul style="list-style-type: none"> Decuplați alimentarea de la rețea cu întreruptorul și reporniți funcționarea cu telecomanda. Dacă becul INDICATOR AL FUNCȚIONĂRII continuă să clipească, controlați codul de eroare și consultați atelierul de service. ► Pagina 40

Instalația de aer condiționat se oprește din funcționare

Caz	Descriere/unde se controlează
Funcționarea se oprește brusc. [Becul INDICATOR AL FUNCȚIONĂRII este aprins]	 <ul style="list-style-type: none"> Pentru a proteja sistemul, instalația de aer condiționat se poate opriți la fluctuații mari ale tensiunii. Funcționarea se reia automat în circa 3 minute.
Funcționarea se oprește brusc. [Becul INDICATOR AL FUNCȚIONĂRII clipește]	 <ul style="list-style-type: none"> Este cumva obturată priza de aer sau orificiul de evacuare a aerului de la unitatea interioară sau exterioară? Opriți funcționarea și după decuplarea întreruptorului, îndepărtați blocajul. Reporniți apoi funcționarea cu telecomanda. Dacă becul INDICATOR AL FUNCȚIONĂRII continuă să clipească, controlați codul de eroare și consultați atelierul de service. ► Pagina 40

Instalația de aer condiționat nu se oprește din funcționare

Caz	Descriere/unde se controlează
Instalația de aer condiționat continuă să funcționeze chiar și după ce operațiunea de RĂCIRE, USCARE "SARARA", sau RĂCIRE USCATĂ s-a oprit.	 <ul style="list-style-type: none"> Acest lucru se întâmplă când unitatea este în operațiunea ELIMINARE AUTOMATĂ MUCEGAI. Când doriți să opriți operațiunea ELIMINARE MUCEGAI la mijloc, apăsați OFF. Dacă operațiunea ELIMINARE AUTOMATĂ MUCEGAI nu vă convine, treceți operațiunea pe "Oprit". ► Pagina 27
Instalația de aer condiționat continuă să funcționeze chiar și după ce operațiunea s-a oprit.	 <ul style="list-style-type: none"> <p>■ Imediat după ce instalația de aer condiționat s-a oprit</p> <ul style="list-style-type: none"> Acest lucru se întâmplă când funcționează operațiunea de dezghețare (dezghețare pe timp de noapte). (Când este setat TEMPORIZATORUL DE ÎNCĂLZIRE RAPIDĂ.) ► Pagina 21 Ventilatorul unității exterioare continuă să se rotească încă circa 1 minut pentru a proteja sistemul. <p>■ În timp ce instalația de aer condiționat nu funcționează</p> <ul style="list-style-type: none"> Când temperatura din exterior este foarte ridicată, ventilatorul unității exterioare poate începe să se rotească pentru a proteja sistemul. Când este activată VENTILAȚIA DE 24 ORE PRIN ALIMENTARE CU AER PROASPĂT, instalația de aer condiționat efectuează continuu operațiunea de ventilație cu becul INDICATOR AL FUNCȚIONĂRII stins chiar și după ce o altă operațiune este oprită. Acest lucru se întâmplă când funcționează operațiunea de încălzire pregătitoare pentru TEMPORIZATORUL DE ÎNCĂLZIRE RAPIDĂ. ► Pagina 21 Acest lucru se întâmplă când unitatea este în operațiunea CURĂȚARE FILTRU. Așteptați circa 11 minute. ► Pagina 28

Depanarea (pentru personalul de service)

Încăperea nu se răcește/încălzește

Caz	Descriere/unde se controlează
Nu iese aer.	<p><input checked="" type="checkbox"/> ■ În operațiunea de ÎNCĂLZIRE</p> <ul style="list-style-type: none"> Instalația de aer condiționat se încălzește. Așteptați circa 1 până la 4 minute. <p>■ În operațiunea RĂCIRE/USCARE "SARARA"/RĂCIRE USCATĂ</p> <ul style="list-style-type: none"> Când setarea debitului de aer este "AUTO", operează o funcție de prevenire a emisiei de mirosuri în unitatea interioară. Acest lucru împiedică ieșirea aerului imediat după începerea operațiunii. Așteptați circa 40 secunde. ► Pagina 14
Nu iese aer/ iese aer.	<p><input type="checkbox"/> ■ Este corespunzătoare setarea debitului de aer?</p> <ul style="list-style-type: none"> Este scăzută setarea debitului de aer, precum "Unitate interioară silențioasă" sau "1"? Măriți setarea debitului de aer. <p>■ Este temperatura setată corespunzător?</p> <p>■ Este corespunzătoare reglarea direcției fluxului de aer?</p>
iese aer.	<p><input type="checkbox"/> • Există mobilier direct sub sau lângă unitatea interioară?</p> <p>• Este instalația de aer condiționat în operațiunea ECONO? ► Pagina 25</p> <p>• Sunt murdare filtrele de aer?</p> <p>• Este cumva obturată priza de aer sau orificiul de evacuare a aerului de la unitatea interioară sau exterioră?</p> <p>• Este geamul sau ușa deschisă?</p> <p>• Se rotește ventilatorul de evacuare?</p> <p>• Sunt utilizate în același timp operațiunile de ventilație și de condiționare a aerului? ► Pagina 24</p>

Aerul are miros

Caz	Descriere/unde se controlează
Instalația de aer condiționat generează un miros.	<p><input checked="" type="checkbox"/> • Instalația de aer condiționat poate prelua un miros din exterior. Opriti operațiunea de umidificare și eliminați cauza mirosului.</p> <p>• Când operațiunea este comutată la operațiunea USCARE "SARARA", umiditatea poate crește temporar, ceea ce poate genera un miros.</p> <p>• Mirosul din încăpere absorbit în unitate este evacuat cu curentul de aer. Vă recomandăm să curățați unitatea interioară. Luați legătura cu atelierul de service.</p> <p>• Evacuarea aerului poate genera un miros, deoarece se formează o cantitate mică de ozon. Totuși, cantitatea este foarte mică și nu dăunează sănătății.</p> <p>• Acest lucru se întâmplă când unitatea este în operațiunea ELIMINARE MUCEGAI. ► Pagina 27</p>

Zgomote care se produc în mod obișnuit

Caz	Descriere/unde se controlează
Zgomotul survine în timpul operațiunii de umidificare.	<p><input checked="" type="checkbox"/> ■ Zgomotul de funcționare este puternic</p> <ul style="list-style-type: none"> În operațiunea ÎNCĂLZIRE UMEDĂ, unitatea de umidificare începe să funcționeze și prin urmare generează un zgomot mai intens în încăpere. Acest sunet este generat de operațiunea de umidificare și devine mai tare odată cu creșterea debitului de aer. În operațiunea de ventilație se preia aer proaspăt din exterior. Acest lucru poate face ca zgomotul din exterior să se audă mai tare. Zgomotul de funcționare devine de asemenea mai puternic. ► Pagina 24 <p>■ Zgomotul de funcționare se modifică</p> <ul style="list-style-type: none"> Acest lucru se întâmplă când ventilatorul de umidificare pornește sau se oprește din funcționare. Zgomotul din exterior poate fi puternic.
Zgomotul continuă să fie generat de unitatea interioară, chiar și după ce operațiunea de umidificare s-a oprit.	<p><input checked="" type="checkbox"/> • Pentru a proteja instalația de aer condiționat, ventilatorul de umidificare continuă să se rotească timp de alte 3 minute după oprirea funcționării.</p>

Iese ceață

Caz	Descriere/unde se controlează
Din unitatea interioară iese ceață.	<p><input checked="" type="checkbox"/> • Acest lucru se întâmplă când aerul din încăpere este răcit până la formarea ceții de către fluxul de aer în timpul operațiunii de RĂCIRE sau al altei operațiuni.</p> <p>• Aceasta, deoarece aerul din încăpere este răcit de schimbătorul de căldură și generează ceață în timpul operațiunii de dezghețare.</p>

Telecomanda

Caz	Descriere/unde se controlează
Unitatea nu primește semnale de la telecomandă sau are o sensibilitate redusă.	<input checked="" type="checkbox"/> <ul style="list-style-type: none"> Bateriile pot fi epuizate. Înlocuiți toate bateriile cu baterii uscate noi AA.LR6 (alcaline). Pentru detalii, consultați "Pregătirea înainte de funcționare". ▶ Pagina 9
Ecranul LCD este șters, nu funcționează, sau afișează neregulat.	
Încep să funcționeze alte dispozitive electrice.	<input checked="" type="checkbox"/> <ul style="list-style-type: none"> Dacă telecomanda activează alte dispozitive electrice, îndepărtați-le sau luați legătura cu atelierul de service.
2 instalații de aer condiționat care funcționează în același timp.	<input checked="" type="checkbox"/> <ul style="list-style-type: none"> Dacă nu doriți să acționați 2 instalații de aer condiționat în același timp, schimbați setarea adresei. ▶ Pagina 34

Afișaj

Caz	Descriere/unde se controlează
Instalația de aer condiționat funcționează chiar cu becul INDICATOR AL FUNCȚIONĂRII stins.	<input type="checkbox"/> <ul style="list-style-type: none"> Este luminozitatea becurilor unității interioare setate la "Oprit"? ▶ Pagina 10
Becurile unității interioare sunt stinse.	<input type="checkbox"/> <ul style="list-style-type: none"> Este luminozitatea becurilor unității interioare setată la "Redusă"? ▶ Pagina 10
Când funcționarea este pornită, becul INDICATOR AL FUNCȚIONĂRII clipește un timp și apoi se aprinde.	<input type="checkbox"/> <ul style="list-style-type: none"> Căutați codul de eroare și luați legătura cu atelierul de service. ▶ Pagina 40
Becul TEMPORIZATORULUI clipește.	<input type="checkbox"/> <ul style="list-style-type: none"> Curățați unitatea generatoare de flux. ▶ Pagina 36
Becul ELIMINARE MUCEGAI/CURĂȚARE FILTRU clipește.	<input type="checkbox"/> <ul style="list-style-type: none"> Curățați cutia de praf. ▶ Pagina 37
Becul ELIMINARE MUCEGAI/CURĂȚARE FILTRU clipește chiar și după ce cutia de praf a fost curățată.	<input type="checkbox"/> <ul style="list-style-type: none"> Resetați indicatorul de curățare al cutiei de praf. Dacă becul ELIMINARE MUCEGAI/CURĂȚARE FILTRU continuă să clipească, consultați atelierul de service.

Operațiunea de PURIFICARE A AERULUI CU GENERATORUL DE FLUX

Caz	Descriere/unde se controlează
Pe secțiunea metalică a unității generatoare de flux există un semn de arsură.	<input checked="" type="checkbox"/> <ul style="list-style-type: none"> Acesta este un semn de descărcare a generatorului de flux și este normal.
Operațiunea de PURIFICARE A AERULUI CU GENERATORUL DE FLUX nu poate fi efectuată.	<input type="checkbox"/> <ul style="list-style-type: none"> Este cumva panoul frontal deschis? Închideți panoul frontal. ▶ Pagina 35 Este instalată unitatea generatoare de flux în condiții de siguranță?
Sunetul descărcării generatorului de flux a încetat.	<input type="checkbox"/> <ul style="list-style-type: none"> Este cumva murdar vârful acului unității generatoare de flux? Curățați acul. ▶ Pagina 36 Descărcarea generatorului de flux se oprește când temperatura interioară ajunge apropiată de temperatura fixată și debitul de aer scade.

Senzorul OCHI INTELIGENT

Caz	Descriere/unde se controlează
Senzorul nu reacționează.	<input type="checkbox"/> <ul style="list-style-type: none"> Senzorul se încălzește circa 2 minute după pornirea funcționării. Așteptați puțin. Senzorul nu poate recunoaște mișcările mici precum cele făcute de persoanele care dorm sau de copiii mici. Senzorul poate să nu funcționeze bine dacă temperatura din interior este ridicată. Chiar dacă temperatura din interior este scăzută, senzorul poate să nu recunoască bine persoanele ale căror haine sunt reci imediat după revenirea în locuință în timpul iernii. Senzorul nu funcționează bine mai ales când persoana are îmbrăcăminte groasă. Senzorul poate să nu funcționeze bine când este utilizat un aparat pentru încălzirea dușumelei sau o mochetă electrică. Asigurați-vă că panoul frontal este fixat corespunzător. Dacă panoul frontal nu este fixat complet, câmpul senzorului OCHI INTELIGENT se poate îngusta. Dacă panoul frontal este murdar, senzorul poate să nu funcționeze. Curățați panoul frontal. ▶ Pagina 35

Depanarea (pentru personalul de service)

Operațiunea CURĂȚARE FILTRU

Caz	Descriere/unde se controlează
Operațiunea CURĂȚARE FILTRU nu funcționează.	<ul style="list-style-type: none"> ✓ Pentru a proteja filtrul de aer, operațiunea CURĂȚARE FILTRU nu este efectuată când temperatura din interior este de 10°C sau mai mică. ► Pagina 29 • Acest lucru se întâmplă când becul ELIMINARE MUCEGAI/CURĂȚARE FILTRU clipește. Curățați cutia de praf și resetați indicatorul cutiei de praf. ► Pagina 37
Operațiunea CURĂȚARE FILTRU durează mult.	<ul style="list-style-type: none"> ✓ Aceasta are drept scop protejarea instalației de aer condiționat. După oprirea operațiunii de umidificare sau ventilație, operațiunea CURĂȚARE FILTRU nu este efectuată până nu se oprește ventilatorul de umidificare. Așteptați circa 15 minute.
Operațiunea CURĂȚARE FILTRU nu se oprește. [Becul ELIMINARE MUCEGAI/CURĂȚARE FILTRU este stins]	<ul style="list-style-type: none"> ✓ ■ După ce funcționarea a fost oprită manual <ul style="list-style-type: none"> • Filtrul de aer revine în poziția normală. Așteptați până la circa 3 minute.
Filtrul de aer se înțepenește în timpul operațiunii CURĂȚARE FILTRU.	<ul style="list-style-type: none"> ? • Controlați pentru a vedea dacă secțiunea de filtrare a filtrului de aer nu este deformată. • Controlați dacă filtrul de aer, filtrul fotocatalitic pentru purificarea și dezodorizarea aerului, și cutia de praf sunt fixate corespunzător. ► Pagina 37 -39 <p>Dacă secțiunea de filtrare a filtrului de aer este deformată, consultați atelierul de service.</p>
Se produce un zgomot puternic la operațiunea CURĂȚARE FILTRU.	<ul style="list-style-type: none"> ? • Este cumva prea mult praf în cutia de praf? ► Pagina 37 • Grăsimea și gudronul din tutun pot să nu fie îndepărtate complet. Curățați filtrul de aer. ► Pagina 38
Filtrul de aer este murdar chiar și după efectuarea operațiunii CURĂȚARE FILTRU.	<ul style="list-style-type: none"> ? • Este cumva prea mult praf în cutia de praf? ► Pagina 37 • Grăsimea și gudronul din tutun pot să nu fie îndepărtate complet. Curățați filtrul de aer. ► Pagina 38

Altele

Caz	Descriere/unde se controlează
Din instalația de aer condiționat iese aer rece când este pornită operațiunea USCARE "SARARA".	<ul style="list-style-type: none"> ✓ • Acest lucru este pentru a reduce rapid umiditatea.
Din instalația de aer condiționat iese aer cald în timpul operațiunii UMIDIFICARE "URURU".	<ul style="list-style-type: none"> ✓ • Instalația de aer condiționat poate efectua o operațiune ușoară de ÎNCĂLZIRE când temperatura din interior devine scăzută.
Clapetele nu se închid când funcționarea încetează.	<ul style="list-style-type: none"> ? • A atins cineva clapetele în timp ce instalația de aer condiționat funcționa? Reporniți operațiunea și opriți-o din nou pentru a închide corespunzător clapetele.
Instalația de aer condiționat începe să aibă un comportament neobișnuit în timpul exploatarei.	<ul style="list-style-type: none"> ? • Instalația de aer condiționat poate funcționa defectuos din cauza descărcărilor electrice sau a undelor radio. Dacă instalația de aer condiționat funcționează necorespunzător, decuplați alimentarea de la rețea cu întreruptorul și reporniți funcționarea cu telecomanda.

Note privind condițiile de funcționare

- Instalația de aer condiționat consumă întotdeauna puțină electricitate, chiar când nu funcționează.
- Dacă funcționarea este continuată în alte condiții decât cele din tabelul de mai jos,
 - Se poate activa un dispozitiv de protecție pentru a opri funcționarea.
 - Când se selectează operațiunea RĂCIRE sau USCARE "SARARA", pe unitatea interioară se poate forma și picura rouă.

	RĂCIRE	USCARE "SARARA"	ÎNCĂLZIRE	UMIDIFICARE "URURU"
Temperatura din exterior	-10-43°C	18-42°C	-20-24°C	-10-24°C
Temperatura din interior	18-32°C	18-30°C	10-30°C	12-30°C
Umiditatea din interior	max. 80 %	max. 80 %	max. 70 %	max. 70 %

Anunțați imediat atelierul de service

AVERTIZARE

- **Când sesizați o anomalie (precum miros de ars), opriți exploatarea și decuplați întreruptorul.**
 - Menținerea în funcțiune a sistemului în condiții anormale poate cauza defecțiuni, electrocutări sau incendiu.
 - Consultați atelierul de service unde ați cumpărat instalația de aer condiționat.
- **Nu încercați să reparați sau să modificați de unul singur instalația de aer condiționat.**
 - Manipularea incorectă poate duce la electrocutare sau incendiu.
 - Consultați atelierul de service unde ați cumpărat instalația de aer condiționat.

Dacă survine unul dintre următoarele fenomene, anunțați imediat atelierul de service.

- Cordonul de alimentare este anormal de cald sau deteriorat.
- În timpul funcționării se aude un sunet anormal.
- Întreruptorul, o siguranță sau întreruptorul pentru scurgere la pământ opresc frecvent funcționarea.
- Un comutator sau un buton se defectează frecvent.
- Se simte miros de ars.
- Din unitatea interioară se scurge apă.

Decuplați întreruptorul și luați legătura cu atelierul de service.



■ După o pană de curent

- Instalația de aer condiționat își reia automat funcționarea în circa 3 minute. Trebuie să așteptați puțin.
- Când REPORNIREA AUTOMATĂ este "Oprită", puneți în funcțiune cu telecomanda.

■ Fulger

- În caz de furtună cu descărcări electrice, opriți exploatarea și decuplați întreruptorul pentru a proteja sistemul.

■ Când nu se utilizează pentru perioade mai lungi

- 1) Efectuați operațiunea ELIMINARE MUCEGAI într-o zi însorită pentru a usca bine interiorul. (Cum se efectuează operațiunea ELIMINARE MUCEGAI. ► **Pagina 27**)
- 2) După oprirea funcționării, decuplați întreruptorul pentru instalația de aer condiționat.
- 3) Scoateți bateriile din telecomandă.
 - Pentru a relua utilizarea instalației de aer condiționat, cuplați întreruptorul. Instalația de aer condiționat efectuează testul de funcționare al fiecărei piese.

Cerințe privind dezafectarea



Produsul și bateriile furnizate cu controlerul sunt marcate cu acest simbol. Acest simbol înseamnă că produsele electrice și electronice și bateriile nu vor fi amestecate cu deșeurile menajere nesortate. Pentru baterii, sub simbol poate fi imprimat un simbol chimic. Acest simbol chimic înseamnă că bateria conține un metal greu peste o anumită concentrație. Simbolurile chimice posibile sunt:

■ Pb: plumb (>0,004 %)

Nu încercați să dezmembrați singuri sistemul: dezmembrarea produsului, tratarea agentului frigorific, a uleiului și a altor componente trebuie executate de un instalator calificat conform legislației locale și naționale relevante.

Unitățile și bateriile epuizate trebuie tratate într-o instalație specializată de tratament pentru reutilizare, reciclare și recuperare.

Prin asigurarea dezafectării corecte, veți contribui la prevenirea consecințelor negative pentru mediul înconjurător și sănătatea oamenilor.

Pentru informații suplimentare luați legătura cu instalatorul sau cu autoritățile locale.

Informații importante privind agentul frigorific utilizat

- Acest produs conține gaze fluorurate cu efect de seră cuprinse în Protocolul de la Kyoto.

Tipul de agent frigorific: **R32**

Valoare GWP⁽¹⁾: **550** *

(1) GWP = potențial de încălzire globală

- În funcție de legislația europeană sau locală, pot fi necesare controale periodice pentru scăpări de agent frigorific. Luați legătura cu agentul local pentru informații suplimentare.

* Această valoare se bazează pe regulamentul privind gazele fluorurate (824/2006).



DAIKIN INDUSTRIES, LTD.

Head office:
Umeda Center Bldg., 2-4-12, Nakazaki-Nishi,
Kita-ku, Osaka, 530-8323 Japan

Tokyo office:
JR Shinagawa East Bldg., 2-18-1, Konan,
Minato-ku, Tokyo, 108-0075 Japan
http://www.daikin.com/global_ac/

DAIKIN EUROPE N.V.

Zandvoordestraat 300, B-8400 Oostende, Belgium

Codul de bare bidimensional
este un cod pentru fabricație.

3P338603-1C **M12B405B** (1310) **HT**